

# Прайс-лист 2020

Schiedel ICS

**SCHIEDEL**



## СИСТЕМЫ ОТВОДА ПРОДУКТОВ СГОРАНИЯ ИЗ НЕРЖАВЕЮЩЕЙ СТАЛИ

Указанные цены в рублях вступают в действие с 08.10.2019. Цены включают НДС (20%).  
ООО «Шидель» оставляет за собой право на изменение цен.

[www.schiedel.com/ru](http://www.schiedel.com/ru)





### Краткая характеристика

Schiedel ICS – это двухконтурная дымоходная система из нержавеющей стали с изоляцией, состоящая из отдельных элементов.

Система предназначена для отвода продуктов сгорания от теплогенераторов, работающих на газе, жидком и твердом топливе.

При подключении к газовым котлам или котлам на жидком топливе система может работать как под разрежением, так и при избыточном давлении.\*

При работе с теплогенераторами на твердом топливе с открытой камерой сгорания дымоходная система работает в режиме разрежения.

### Классификация согласно EN 1856-1:

EN 1856-1 T450 N1 WV2 L50050 G75  
 EN 1856-1 T450 N1 DV3 L50050 G75  
 EN 1856-1 T450 N1 WV2 L50050 G50  
 EN 1856-1 T450 N1 DV3 L50050 G50  
 EN 1856-1 T200 P1 WV2 L50050 O00

### Описание

- Для всех типов топлива.
- Устойчива к воздействию влаги.
- Непрерывный слой изоляции по всей высоте дымохода.
- Низкая температура на наружной оболочке.
- Калиброванные элементы.
- Занимает мало места.
- Малый вес.
- Возможен настенный и напольный монтаж.
- Не требуется фундамент.
- Простой и быстрый монтаж.
- Качественный сварной шов всех элементов.
- Эксплуатация возможна сразу после монтажа.

\*С манжетами.



## Двухконтурная дымоходная система ICS

Основные части:

**Внутренняя нержавеющая труба с лазерной сваркой шва по всей длине.**

Материал трубы: высококачественная нержавеющая сталь марки 1.4404, которая обеспечивает защиту от коррозии и устойчива к возгоранию сажи.

**Уплотнительная манжета для работы при избыточном давлении**

Возможна работа дымохода при избыточном давлении до 200 Па при максимальной температуре 200°C для диаметров от 130 до 350 мм. Используют следующие уплотнительные манжеты:

- для газового топлива - манжета из силикона
- для дизельного топлива - манжета из VITON

### Теплоизоляция

В качестве теплоизоляции используется специальный термостойкий материал SUPERWOOL толщиной 25 мм из экологичного минерального сырья. При необходимости можно заказать дымоходную систему ICS с толщиной изоляции 50 мм.

### Внешняя оболочка

Внешняя оболочка выполнена из эстетически привлекательной полированной нержавеющей стали марки 1.4301 и выполняет роль статической опоры системы.

### Система соединения

Система соединения элементов за счет раструба, уплотнительной манжеты и хомута с клипсой обеспечивает быстрый и безопасный монтаж.

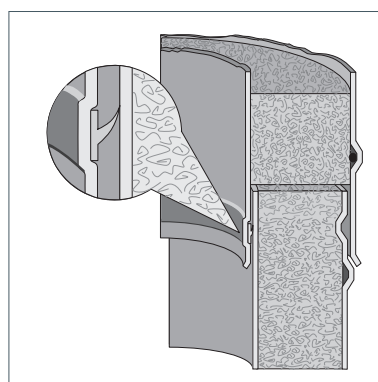

Соединение при избыточном давлении

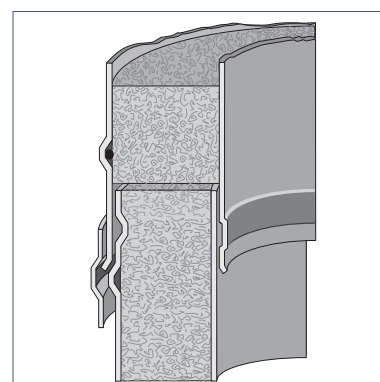

Соединение в режиме разреза

- 1 Напольный элемент с отводом конденсата
- 2a Настенный элемент с отводом конденсата
- 2b Консоль
- 2c Напольная телескопическая опора
- 3a Тройник прочистки
- 3b Тройник прочистки для избыточного давления
- 4a Тройник подключения 90°
- 4b Тройник подключения 45°
- 5a Переходник SW-DW
- 6a Элемент трубы 1000 мм
- 6b Элемент трубы 500 мм
- 6c Элемент трубы 250 мм
- 7a Хомут настенный
- 7b Консоль для хомута настенного
- 7c Хомут для перекрытия
- 7d Настенный хомут для консоли

- 8 Опорный элемент
- 8a Емкость для сбора конденсата
- 9a Проход через крышу 0°
- 9b Проход через крышу 3-15°
- 9c Проход через крышу 16-25°
- 9d Проход через крышу 26-35°
- 9e Проход через крышу 36-45°
- 10 Манжета от дождя
- 11a Конус
- 11b Конус с зонтиком
- 12a Розетка для подключения DW
- 12b Розетка для подключения SW
- 13a Отвод 15°
- 13b Отвод 30°
- 13c Отвод 45°
- 14 Хомут усиленный
- 15 Хомут для растяжек

## Таблица базовых цен

Высота в метрах - Внутр. Ø мм                      130                      150                      180                      200

### Напольный монтаж



5 м	Цена/руб.	46 356	49 409	53 582	58 151
6 м	Цена/руб.	51 206	57 471	62 535	67 706
7 м	Цена/руб.	56 056	63 257	69 012	74 662
8 м	Цена/руб.	61 824	69 043	75 489	81 618
9 м	Цена/руб.	67 440	75 613	82 862	89 561
10 м	Цена/руб.	72 290	81 399	89 339	96 517
11 м	Цена/руб.	77 140	88 287	97 080	104 858
12 м	Цена/руб.	82 756	94 857	104 453	112 801
13 м	Цена/руб.	89 589	100 643	110 930	119 757
14 м	Цена/руб.	94 439	106 429	117 407	126 713
15 м	Цена/руб.	99 289	112 215	123 884	133 669

Высота в метрах - Внутр. Ø мм                      130                      150                      180                      200

### Настенный монтаж



5 м	Цена/руб.	50 106	53 134	57 657	61 579
6 м	Цена/руб.	54 956	61 196	66 610	71 134
7 м	Цена/руб.	59 806	66 982	73 087	78 090
8 м	Цена/руб.	65 574	72 768	79 564	85 046
9 м	Цена/руб.	71 190	79 338	86 937	92 989
10 м	Цена/руб.	76 040	85 124	93 414	99 945
11 м	Цена/руб.	80 890	92 012	101 155	108 286
12 м	Цена/руб.	86 506	98 582	108 528	116 229
13 м	Цена/руб.	93 339	104 368	115 005	123 185
14 м	Цена/руб.	98 189	110 154	121 482	130 141
15 м	Цена/руб.	103 039	115 940	127 959	137 097

230	250	300	350	400	450	500	600	700
71 560	77 117	105 606	117 527	200 923	238 582	242 624	332 242	358 110
83 197	89 346	117 810	130 488	220 833	260 712	276 774	364 923	393 695
91 747	98 356	134 258	143 449	240 743	282 842	300 381	397 604	429 280
100 297	107 366	146 462	156 410	260 653	304 972	323 988	430 285	464 865
109 948	117 486	160 043	170 832	280 033	326 012	349 315	464 946	502 599
118 498	126 496	172 247	191 551	299 943	348 142	372 922	512 261	538 184
128 754	137 320	186 942	204 512	319 853	370 272	428 053	571 293	618 390
138 405	147 440	200 523	218 934	341 321	394 052	451 660	618 608	653 975
146 955	156 450	212 727	249 118	382 672	443 194	475 267	651 289	689 560
155 505	165 460	224 931	262 079	402 582	465 324	503 637	683 970	740 224
164 055	174 470	237 135	275 040	422 492	487 454	528 964	718 631	777 958

Состав комплекта: основание с отводом конденсата, тройник прочистки, тройник 90°, линейные элементы, конус, переходник Prima, хомуты.

230	250	300	350	400	450	500	600	700
77 268	83 029	111 309	124 153	205 565	244 722	248 242	338 737	369 392
88 905	95 258	123 513	137 114	225 475	266 852	282 392	371 418	404 977
97 455	104 268	139 961	150 075	245 385	288 982	305 999	404 099	440 562
106 005	113 278	152 165	163 036	265 295	311 112	329 606	436 780	476 147
115 656	123 398	165 746	177 458	284 675	332 152	354 933	471 441	513 881
124 206	132 408	177 950	198 177	304 585	354 282	378 540	518 756	549 466
134 462	143 232	192 645	211 138	324 495	376 412	433 671	577 788	629 672
144 113	153 352	206 226	225 560	345 963	400 192	457 278	625 103	665 257
152 663	162 362	218 430	255 744	387 314	449 334	480 885	657 784	700 842
161 213	171 372	230 634	268 705	407 224	471 464	509 255	690 465	751 506
169 763	180 382	242 838	281 666	427 134	493 594	534 582	723 146	789 240

Состав комплекта: настенный элемент с отводом конденсата, тройник прочистки, тройник 90°, линейные элементы, конус, переходник Prima, опорная консоль, хомуты.

## Опорные элементы с изоляцией

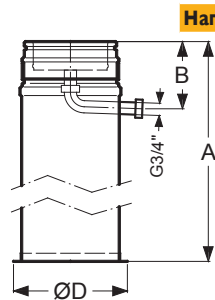

### Напольная опора 1000 мм с отводом конденсата

	130	150	180	200
SAP код	100994	100995	100996	100997
Цена, руб.	<b>10 618</b>	<b>11 633</b>	<b>12 695</b>	<b>13 801</b>
внутр. Ø мм	130	150	180	200
внеш. Ø мм	180	200	230	250
A	1045	1045	1045	1045
B	160	160	160	160
ØD	226	246	276	296
Вес (kg)	3,05	3,44	4,07	4,51

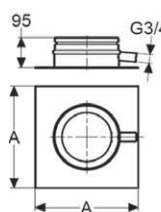

### Основание с отводом конденсата

	130	150	180	200
SAP код	100987	100988	100989	100990
Цена, руб.	<b>5 900</b>	<b>6 381</b>	<b>6 863</b>	<b>7 466</b>
внутр. Ø мм	130	150	180	200
внеш. Ø мм	180	200	230	250
A	300	320	350	370
B	300	320	350	370
Вес (kg)	3,19	3,34	4,35	4,86

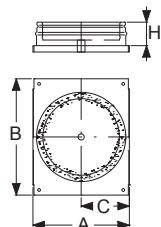
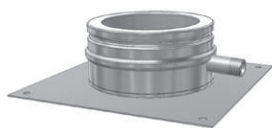

### Настенный элемент с отводом конденсата

	130	150	180	200
SAP код	101016	101017	101018	101019
Цена, руб.	<b>6 661</b>	<b>6 680</b>	<b>7 414</b>	<b>7 940</b>
внутр. Ø мм	130	150	180	200
внеш. Ø мм	180	200	230	250
A	238	258	278	285
B	306	326	356	353
Вес (kg)	2,19	2,53	3,03	3,37

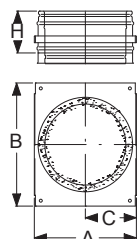
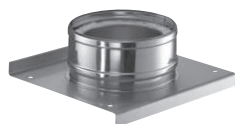

### Промежуточный опорный элемент

	130	150	180	200
SAP код	101072	101073	101074	101075
Цена, руб.	<b>8 415</b>	<b>8 778</b>	<b>9 326</b>	<b>9 608</b>
внутр. Ø мм	130	150	180	200
внеш. Ø мм	180	200	230	250
A	238	258	278	285
B	306	326	356	353
Вес (kg)	2,69	3,11	3,73	4,15

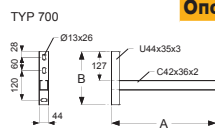

### Опорная консоль

	130	150	180	200
SAP код	101743	101744	101745	101746
Цена, руб.	<b>5 419</b>	<b>7 585</b>	<b>9 031</b>	<b>9 680</b>
Тип	475	570	620	720
A	475	570	620	720
B	242	330	330	330
C	-	100	100	100
X	-	193	193	193
Y	-	139	189	289
Z	-	91	91	91
Вес (kg)	1,54	2,23	2,31	2,46

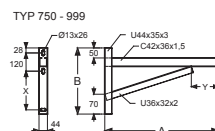

### Телескопическая опора

	130	150	180	200
SAP код	101058	101059	101060	101061
Цена, руб.	<b>16 699</b>	<b>17 029</b>	<b>17 879</b>	<b>18 231</b>
A	232	252	272	279
B	300	320	350	347
H	300-500	300-500	300-500	300-500
Вес	6,93	7,42	8,15	8,64

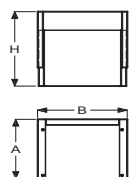

230	250	300	350	400	450	500	600	700
101330	100998	100999	101000					
<b>15 591</b>	<b>17 048</b>	<b>21 646</b>	<b>26 272</b>					
230	250	300	350					
280	300	350	400					
1045	1045	1045	1045					
160	160	160	160					
326	346	401	419					
7,38	5,69	7,01	8,44					

Этот элемент используется в качестве основания вертикального дымохода. Поставляется в комплекте с конденсатоотводной трубкой с крепежной гайкой 3/4». Длина опорной трубы может быть укорочена до необходимого размера на месте.

101322	100991	100992	100993	101323	101324	101325	101326	101327
<b>8 308</b>	<b>8 790</b>	<b>10 735</b>	<b>10 835</b>	по запросу	по запросу	по запросу	по запросу	по запросу
230	250	300	350	400	450	500	600	700
280	300	350	400	450	500	550	650	750
400	420	475	500	550	600	650	750	850
400	420	475	500	550	600	650	750	850
5,73	6,26	7,79	9,35	10,57	11,94	13,49	17,23	19,47

101337	101020	101021	101022	101023	101024	101025	101026	101027
<b>10 084</b>	<b>9 434</b>	<b>11 216</b>	<b>12 307</b>	по запросу	по запросу	по запросу	по запросу	по запросу
230	250	300	350	400	450	500	600	700
280	300	350	400	450	500	550	650	750
315	335	385	435	485	535	585	685	785
383	403	453	503	553	603	653	753	853
3,88	4,22	5,06	5,90	6,56	7,38	8,20	9,84	11,48

101341	101076	101077	101078	101079	101080	101081	101082	101083
<b>11 646</b>	<b>12 679</b>	<b>13 824</b>	<b>14 667</b>	по запросу	по запросу	по запросу	по запросу	по запросу
230	250	300	350	400	450	500	600	700
280	300	350	400	450	500	550	650	750
315	335	385	435	485	535	585	685	785
383	403	453	503	553	603	653	753	853
4,77	5,19	6,22	7,26	8,07	9,08	10,09	12,10	14,12

Этот элемент может быть использован как «Опорный элемент с отводом конденсата» (см. выше) или как промежуточная настенная опора при монтаже вертикального дымохода на стене в комбинации с опорными консолями (См. страницу «Нагрузки и высоты»)

101747	101748	101749	101750	101751
<b>10 128</b>	<b>9 546</b>	<b>11 972</b>	<b>13 710</b>	<b>18 126</b>
820	1004	1120	1304	1504
820	1004	1120	1304	1504
380	380	430	450	770
70	70	70	70	70
243	243	293	280	600
390	389	364	428	398
91	91	91	120	120
2,76	3,26	3,74	4,22	5,64

101340	101062	101063	101064	101065	101066	101067	101068	101069
<b>19 097</b>	<b>20 579</b>	<b>22 447</b>	<b>22 217</b>	<b>25 641</b>	<b>39 009</b>	<b>41 417</b>	<b>50 776</b>	<b>56 057</b>
309	329	379	429	479	529	579	679	779
377	397	447	497	547	597	647	747	847
300-500	300-500	300-500	300-500	300-500	300-500	300-500	300-500	300-500
9,20	9,86	11,21	12,42	26,73	29,16	31,52	36,33	41,16

## Элементы труб



### Элемент трубы 1000 мм + хомут



	130	150	180	200
SAP код	117623	117960	118311	118468
Цена, руб.	<b>5 494</b>	<b>6 485</b>	<b>7 197</b>	<b>7 659</b>
внутр. Ø мм	130	150	180	200
внеш. Ø мм	180	200	230	250
A	955	955	955	955
Вес (kg)	5,84	6,58	7,69	8,43

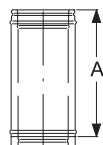

### Элемент трубы 500 мм



	130	150	180	200
SAP код	115393	115902	116368	116715
Цена, руб.	<b>3 392</b>	<b>3 906</b>	<b>4 282</b>	<b>4 526</b>
внутр. Ø мм	130	150	180	200
внеш. Ø мм	180	200	230	250
A	455	455	455	455
Вес (kg)	2,89	3,26	3,80	4,17



### Элемент трубы 250 мм



	130	150	180	200
SAP код	112593	112909	113364	114271
Цена, руб.	<b>2 350</b>	<b>2 656</b>	<b>2 864</b>	<b>2 989</b>
внутр. Ø мм	130	150	180	200
внеш. Ø мм	180	200	230	250
A	205	205	205	205
Вес (kg)	1,42	1,59	1,86	2,04

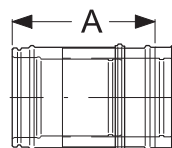

### Элемент трубы раздвижной 270-375 мм \*



	130	150	180	200
SAP код	100715	100716	100717	100718
Цена, руб.	<b>6 303</b>	<b>6 952</b>	<b>7 369</b>	<b>7 688</b>
внутр. Ø мм	130	150	180	200
внеш. Ø мм	180	200	230	250
Вес (kg)	3,13	3,51	4,10	4,49

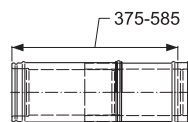

### Элемент трубы раздвижной 375-585 мм



	130	150	180	200
SAP код	116882	117207	117556	117873
Цена, руб.	<b>7 384</b>	<b>8 151</b>	<b>8 738</b>	<b>9 320</b>
внутр. Ø мм	130	150	180	200
внеш. Ø мм	180	200	230	250
Вес (kg)	4,40	4,94	5,77	6,31

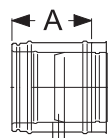

### Элемент трубы 250 мм с отводом конденсата



	130	150	180	200
SAP код	112697	113020	113507	114377
Цена, руб.	<b>7 473</b>	<b>7 944</b>	<b>8 275</b>	<b>8 467</b>
внутр. Ø мм	130	150	180	200
внеш. Ø мм	180	200	230	250
A	205	205	205	205
Вес (kg)	1,49	1,68	1,95	2,14

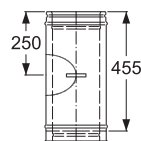

### Элемент трубы 500 мм с инспекцией \*



	130	150	180	200
SAP код	121275	121276	121277	121278
Цена, руб.	<b>7 394</b>	<b>8 680</b>	<b>8 823</b>	<b>9 180</b>
внутр. Ø мм	130	150	180	200
внеш. Ø мм	180	200	230	250
Вес (kg)	2,89	3,26	3,80	4,17

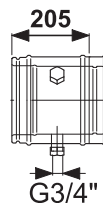

### Элемент с отверстием для анализа газа 205 мм



	130	150	180	200
SAP код	112696	113016	113511	114374
Цена, руб.	<b>6 814</b>	<b>7 471</b>	<b>7 704</b>	<b>7 849</b>
внутр. Ø мм	130	150	180	200
внеш. Ø мм	180	200	230	250
Вес (kg)	1,49	1,68	1,95	2,14



230	250	300	350	400	450	500	600	700
118713	113605	113767	100707	100708	100709	100710	100711	100712
<b>9 501</b>	<b>9 961</b>	<b>11 125</b>	<b>13 091</b>	по запросу	по запросу	по запросу	по запросу	по запросу
230	250	300	350	400	450	500	600	700
280	300	350	400	450	500	550	650	750
955	955	955	955	955	955	955	955	955
9,56	10,28	12,08	13,96	15,81	19,10	21,10	25,09	29,07

Применение: этот элемент трубы самый длинный в линейке ICS. Комплектуется стандартным хомутом. Возможен для применения без дополнительных уплотняющих манжет при использовании дымохода под разрежением (N1). При дополнении уплотняющими манжетами со стороны, в которую вставляется следующая труба, можно использовать дымоход при избыточном давлении (P1). Если добавить специальное уплотнение для избыточного давления на внешнюю оболочку того же конца трубы, то можно эксплуатировать дымоход при высоком избыточном давлении (H1 - см. ICS5000)

230	250	300	350	400	450	500	600	700
117086	117321	117690	100692	100693	100694	100695	100696	100697
<b>5 539</b>	<b>5 774</b>	<b>6 392</b>	<b>9 915</b>	по запросу	по запросу	по запросу	по запросу	по запросу
230	250	300	350	400	450	500	600	700
280	300	350	400	450	500	550	650	750
455	455	455	455	455	455	455	455	455
4,73	5,09	5,97	6,90	7,82	9,42	10,41	12,38	14,34

Применение: это средний элемент трубы в линейке ICS. Комплектуется стандартным хомутом. Возможен для применения без дополнительных уплотняющих манжет при использовании дымохода под разрежением (N1). При дополнении уплотняющими манжетами со стороны, в которую вставляется следующая труба, можно использовать дымоход при избыточном давлении (P1). Если добавить специальное уплотнение для избыточного давления на внешнюю оболочку того же конца трубы, то можно эксплуатировать дымоход при высоком избыточном давлении (H1 - см. ICS5000)

230	250	300	350	400	450	500	600	700
114610	114926	115437	100678	100679	100680	100681	100682	100683
<b>3 669</b>	<b>3 788</b>	<b>4 119</b>	<b>7 788</b>	по запросу	по запросу	по запросу	по запросу	по запросу
230	250	300	350	400	450	500	600	700
280	300	350	400	450	500	550	650	750
205	205	205	205	205	205	205	205	205
2,31	2,49	2,92	3,37	3,82	4,59	5,07	6,01	6,97

Применение: это средний элемент трубы в линейке ICS. Комплектуется стандартным хомутом. Возможен для применения без дополнительных уплотняющих манжет при использовании дымохода под разрежением (N1). При дополнении уплотняющими манжетами со стороны, в которую вставляется следующая труба, можно использовать дымоход при избыточном давлении (P1). Если добавить специальное уплотнение для избыточного давления на внешнюю оболочку того же конца трубы, то можно эксплуатировать дымоход при высоком избыточном давлении (H1 - см. ICS5000)

230	250	300	350	400	450	500	600	700
101289	100719	100720	100721	100722	100723	100724	100725	100726
<b>8 802</b>	<b>9 080</b>	<b>9 825</b>	<b>10 128</b>	по запросу	по запросу	по запросу	по запросу	по запросу
230	250	300	350	400	450	500	600	700
280	300	350	400	450	500	550	650	750
5,09	5,47	6,42	7,42	8,44	9,41	10,38	12,32	14,20

Применение: это средний элемент трубы с изменяемой длиной. Комплектуется стандартным хомутом и специальным хомутом в месте соединения. Возможен для применения без дополнительных уплотняющих манжет при использовании дымохода под разрежением (N1). При дополнении 3 уплотняющими манжетами со стороны, в которую вставляется следующая труба, можно использовать дымоход при избыточном давлении (P1). Регулирование длины осуществляется путем скольжения отдельных частей относительно друг друга, в конце нижней трубы изоляция отсутствует. Раздвижной элемент не может нести нагрузку и в вертикальном положении должен использоваться совместно со стеновой консолью.

230	250	300	350	400	450	500	600	700
118141	118305	118639	113624	113731	113870	113941	114085	115486
<b>10 433</b>	<b>10 291</b>	<b>11 801</b>	<b>12 176</b>	по запросу	по запросу	по запросу	по запросу	по запросу
230	250	300	350	400	450	500	600	700
280	300	350	400	450	500	550	650	750
7,15	7,69	9,03	10,43	11,87	13,23	14,60	17,32	20,05

Применение: это самый длинный элемент трубы с изменяемой длиной. Комплектуется стандартным хомутом и специальным хомутом в месте соединения. Возможен для применения без дополнительных уплотняющих манжет при использовании дымохода под разрежением (N1). При дополнении 3 уплотняющими манжетами со стороны, в которую вставляется следующая труба, можно использовать дымоход при избыточном давлении (P1). Регулирование длины осуществляется путем скольжения отдельных частей относительно друг друга, в конце нижней трубы изоляция отсутствует. Раздвижной элемент не может нести нагрузку и в вертикальном положении должен использоваться совместно со стеновой консолью.

230	250	300	350	400	450	500	600	700
114822	115007	115689	101162	101163	101164	101165	101166	101167
<b>9 372</b>	<b>9 566</b>	<b>10 127</b>	<b>10 559</b>	по запросу	по запросу	по запросу	по запросу	по запросу
230	250	300	350	400	450	500	600	700
280	300	350	400	450	500	550	650	750
205	205	205	205	205	205	205	205	205
2,42	2,60	3,05	3,52	3,98	4,69	5,17	6,12	7,07

Этот элемент может быть использован в горизонтальном соединении дымовой трубы или в вертикальном дымоходе для сбора и отвода дождевой воды и/или конденсата. Комплектуется стандартным хомутом.

230	250	300
121279	121280	121281
<b>10 390</b>	<b>10 327</b>	<b>11 441</b>
230	250	300
280	300	350
4,63	5,09	5,97

Этот элемент можно использовать как эстетически привлекательную замену тройнику прочистки при работе под разрежением с твердым топливом. Комплектуется стандартным хомутом.

230	250	300	350	400	450	500	600	700
114823	115008	115688	101148	101149	101150	101151	101152	101153
<b>8 328</b>	<b>8 899</b>	<b>8 848</b>	<b>9 512</b>	<b>26 356</b>	<b>30 211</b>	<b>31 828</b>	<b>38 251</b>	<b>40 109</b>
230	250	300	350	400	450	500	600	700
280	300	350	400	450	500	550	650	750
2,42	2,60	3,05	3,52	3,98	4,69	5,17	6,12	7,07

Этот элемент позволяет брать пробы дымовых газов, когда это необходимо. Комплектуется стандартным хомутом.

## Элементы труб

Внутренний Ø	130	150	180	200	230
Внешний Ø	180	200	230	250	280

### Стандартный хомут

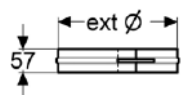

SAP код	104420	104421	104422	104423	104424
Цена, руб.	673	689	703	717	784
внеш. Ø мм	180	200	230	250	280
Вес (kg)	0,25	0,27	0,30	0,32	0,35

### Усиленный хомут

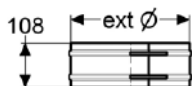

SAP код	101126	101127	101128	101129	101130
Цена, руб.	1 009	1 026	1 065	1 116	1 268
внеш. Ø мм	180	200	230	250	280
Вес (kg)	0,36	0,38	0,43	0,45	0,49

	130	150	180	200
--	-----	-----	-----	-----

### Силиконовая манжета \*



SAP код	109711	109688	109689	109715
Цена, руб.	356,20	365	400,30	414,50
внутр. Ø мм	130	150	180	200
цвет	Красный	Красный	Красный	Красный
Вес (kg)	0,03	0,02	0,03	0,03

### Витоновая манжета



SAP код	109718	109721	109698	109701
Цена, руб.	606,40	653	763	815
внутр. Ø мм	130	150	180	200
цвет	Коричневый	Коричневый	Коричневый	Коричневый
Вес (kg)	0,04	0,04	0,04	0,04

## Тройники

	130	150	180	200
--	-----	-----	-----	-----

### Тройник 90°

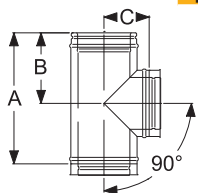

SAP код	116107	116448	117025	117290
Цена, руб.	11 197	11 738	12 172	13 003
внутр. Ø мм	130	150	180	200
внеш. Ø мм	180	200	230	250
A	455	455	455	455
B	209	209	209	209
C	130	140	155	165
Вес (kg)	3,42	3,88	4,57	5,04

### Тройник (КОРОТКИЙ) 90°

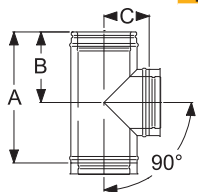

SAP код	114584	115231	116187	116706
Цена, руб.	9 658	10 172	11 251	11 858
внутр. Ø мм	130	150	180	200
внеш. Ø мм	180	200	230	250
A	306	326	355	375
B	132	142	156	166
C	130	140	155	165
Вес (kg)	2,30	2,78	3,56	4,15

### Тройник 45°

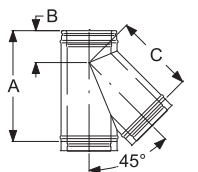

SAP код	116671	117052	117406	118015
Цена, руб.	15 305	17 177	19 921	20 704
внутр. Ø мм	130	150	180	200
внеш. Ø мм	180	200	230	250
A	455	455	455	530
B	328	329	322	378
C	328	328	325	376
Вес (kg)	4,11	4,63	5,37	6,80

250	300	350
300	350	400

104425	104426	101118
<b>825</b>	<b>860</b>	<b>1 100</b>
300	350	400
0,37		0,41

Этот элемент обеспечивает надежное соединение с любым сэндвич-элементом, имеющим соответствующую форму внешней оболочки, т.е. Зонты, Трубы, Тройники, Отводы, Опорные элементы и т.д. Стандартный хомут прошел тесты по ветровым нагрузкам в соответствии с европейскими нормами. Там, где требуется большая прочность, надо использовать Усиленный хомут. См. раздел «Нагрузки и высоты»

101131	101132	101133
<b>1 390</b>	<b>1 374</b>	<b>1 498</b>
300	350	400
0,52		0,59

Этот хомут обеспечивает дополнительную конструктивную прочность соединений элементов дымохода в случаях, когда труба возвышается более, чем на 1,5 м над кровлей.

230	250	300	350	400	450	500	600	700
по запросу	109720	109716	109723	по запросу	по запросу	по запросу	по запросу	109735
<b>по запросу</b>	<b>391,40</b>	<b>683</b>	<b>708</b>	<b>по запросу</b>	<b>по запросу</b>	<b>по запросу</b>	<b>по запросу</b>	<b>по запросу</b>
230	250	300	350	400	450	500	600	700
Красный	Красный	Красный	Красный	Red	Red	Red	Red	Red
0,03	0,04	0,04	0,04	0,05	0,05	0,05	0,06	0,06

Силиконовая уплотняющая манжета может дополнять стандартные элементы ICS25 (Трубы, Тройники, Отводы, Опорные элементы, и т.д.) для преобразования их в элементы, которые можно использовать при избыточном давлении (P1). Силиконовая манжета возможна для применения с теплогенераторами, использующими газ. Для дизельных котлов предпочтительнее использовать витоновые манжеты.

по запросу	109705	109710	109719
<b>по запросу</b>	<b>1 215</b>	<b>1 745</b>	<b>1 739</b>
Коричневый	Коричневый	Коричневый	Коричневый
0,04	0,04	0,05	0,06

Силиконовая уплотняющая манжета может дополнять стандартные элементы ICS25 (Трубы, Тройники, Отводы, Опорные элементы, и т.д.) для преобразования их в элементы, которые можно использовать при избыточном давлении (P1). Силиконовая манжета возможна для применения с теплогенераторами, использующими как газ, так и дизельное топливо.

230	250	300	350	400	450	500	600	700
120617	117953	118368	100887	по запросу	по запросу	по запросу	по запросу	100892
<b>16 916</b>	<b>21 696</b>	<b>26 511</b>	<b>32 137</b>	<b>по запросу</b>	<b>по запросу</b>	<b>по запросу</b>	<b>по запросу</b>	<b>110 270</b>
230	250	300	350	400	450	500	600	700
280	300	350	400	450	500	550	650	750
455	455	480	530	605	655	705	805	905
209	209	222	247	285	310	335	385	435
180	190	205	240	280	305	330	380	430
6,04	6,56	7,90	10,39	13,36	15,51	18,70	23,50	31,44

Применение: этот элемент используется для подключения соединительной трубы к дымоходу.

117416	117805
<b>22 317</b>	<b>23 364</b>
230	250
280	300
407	427
181	191
180	190
5,40	6,15

Применение: этот элемент используется для подключения соединительной трубы к дымоходу.

118345	118527	113724	100859	100860	100861	100862	100863	100864
<b>23 973</b>	<b>26 312</b>	<b>30 177</b>	<b>29 995</b>	<b>по запросу</b>	<b>по запросу</b>	<b>по запросу</b>	<b>по запросу</b>	<b>по запросу</b>
230	250	300	350	400	450	500	600	700
280	300	350	400	450	500	550	650	750
530	560	623	697	815	885	955	1100	1245
393	413	472	530	615	675	735	855	980
390	410	469	530	615	675	735	855	980
7,79	8,61	11,53	14,78	19,52	21,49	26,09	36,86	48,94

Применение: этот элемент используется в комбинации с отводом 45 град, для подключения соединительной трубы к вертикальному дымоходу. Это обеспечивает наименьшее сопротивление для дымовых газов.

# Тройники

130 150 180 200

## Тройник 90° для SW 80 мм \*

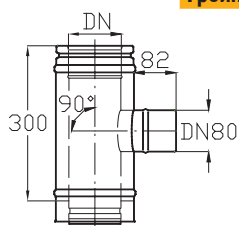

SAP код	121268	121269	121270	121271
Цена, руб.	<b>7 558</b>	<b>7 931</b>	<b>8 527</b>	<b>8 731</b>
внутр. Ø мм	130	150	180	200
внеш. Ø мм	180	200	230	250
A	285	285	285	285
B	125	125	125	125
C	130	140	155	165
Вес (kg)	2,07	2,31	2,65	2,90

## Тройник прочистки (T200 PI)

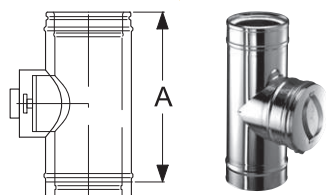

SAP код	115970	116702	121256
Цена, руб.	<b>12 859</b>	<b>13 887</b>	<b>17 423</b>
внутр. Ø мм	150	180	200
внеш. Ø мм	200	230	250
A	455	455	455
B	205	205	205
ØD	150	150	200
Вес (kg)	3,29	3,68	4,71

## Тройник прочистки (КОРОТКИЙ) (T200 PI) \*

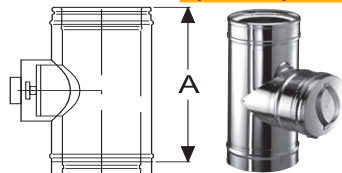

SAP код	113207	118930	121259	100898
Цена, руб.	<b>10 792</b>	<b>15 008</b>	<b>15 363</b>	<b>16 780</b>
внутр. Ø мм	130	150	180	200
внеш. Ø мм	180	200	230	250
A	288	305	305	355
B	121	130	130	155
ØD	130	150	150	200
Вес (kg)	1,76	2,21	2,46	4,19

## Тройник прочистки (T450 NI W)

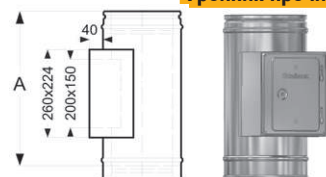

SAP код	117113	117220	117475	117578
Цена, руб.	<b>12 556</b>	<b>13 273</b>	<b>13 224</b>	<b>13 624</b>
внутр. Ø мм	130	150	180	200
внеш. Ø мм	180	200	230	250
A	455	455	455	455
Вес (kg)	4,75	5,00	5,50	5,81

## Тройник прочистки (КОРОТКИЙ) (T450 NI)



SAP код	121261	121262	121263	121264
Цена, руб.	<b>11 197</b>	<b>13 271</b>	<b>14 720</b>	<b>18 000</b>
внутр. Ø мм				
внеш. Ø мм				
A				
Вес (kg)				

## Емкость для сбора конденсата

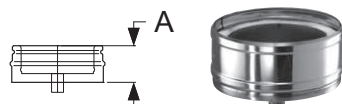

SAP код	101030	101031	101032	101033
Цена, руб.	<b>3 898</b>	<b>4 715</b>	<b>5 107</b>	<b>5 601</b>
внутр. Ø мм	130	150	180	200
внеш. Ø мм	180	200	230	250
A	95	95	95	95
Вес (kg)	1,70	1,94	2,33	2,61

## Заглушка тройника



SAP код	101106	101107	101108	101109
Цена, руб.	<b>4 529</b>	<b>5 122</b>	<b>5 628</b>	<b>5 940</b>
внутр. Ø мм	130	150	180	200
внеш. Ø мм	180	200	230	250
A	95	95	95	95
Вес (kg)	1,70	1,94	2,33	2,61

## Стабилизатор тяги со взрывным клапаном \*



SAP код	101204	101205	101206	101207
Цена, руб.	<b>11 232</b>	<b>12 454</b>	<b>12 972</b>	<b>17 807</b>
внутр. Ø мм	130	150	180	200
внеш. Ø мм	180	200	230	250
Вес (kg)	0,71	0,81	0,95	1,04

230	250	300	350	400	450	500	600	700
121272	121273	121274						
<b>10 288</b>	<b>10 478</b>	<b>11 095</b>						
230	250	300						
280	300	350						
285	285	285						
125	125	125						
180	190	215						
3,22	3,51	4,12						

Этот элемент используется для подключения соединительного патрубка Ø80 мм, от газового котла типа «С» к коллективному дымоходу, позволяющему подключать более одного котла. Например: многоквартирные жилые дома с поквартирным отоплением.

121257	121258	117875	100901	100902	100903	100904	100905	100906
<b>18 241</b>	<b>19 865</b>	<b>22 424</b>	<b>25 716</b>	по запросу	по запросу	по запросу	по запросу	по запросу
230	250	300	350	400	450	500	600	700
280	300	350	400	450	500	550	650	750
455	455	485	535	705	705	705	705	705
205	205	225	253	330	330	330	330	330
200	250	300	300	300	300	300	300	300
5,15	6,88	7,73	9,16	11,33	12,36	13,40	15,48	17,60

Этот элемент используется для осмотра и прочистки дымохода, работающего в «мокром» режиме при избыточном давлении (P1).

101304	121260
<b>17 691</b>	<b>26 941</b>
230	
280	
355	
155	
200	
4,58	6,93

Этот элемент используется для осмотра и прочистки дымохода, работающего в «мокром» режиме при избыточном давлении (P1).

117884	118006	118228	100926	100927	100928	100929	100930	100931
<b>16 034</b>	<b>16 038</b>	<b>16 263</b>	<b>21 737</b>	<b>30 748</b>	<b>37 998</b>	<b>35 775</b>	<b>44 496</b>	<b>46 450</b>
230	250	300	350	400	450	500	600	700
280	300	350	400	450	500	550	650	750
455	455	455	455	455	455	455	455	455
6,38	6,74	7,59	8,48	9,21	9,84	10,39	11,84	13,12

Этот элемент используется для осмотра и прочистки дымохода, работающего в «сухом» или FU (относительно сухом) режиме под разрежением (NI). Инспекционный ящик имеет двойные стенки с изоляцией между ними, имеется внутренняя дверца.

121265
<b>21 106</b>

101338	101034	101035	101036	101037	101038	101039	101040	101041
<b>6 658</b>	<b>6 770</b>	<b>7 749</b>	<b>12 783</b>	по запросу	по запросу	по запросу	по запросу	по запросу
230	250	300	350	400	450	500	600	700
280	300	350	400	450	500	550	650	750
95	95	95	95	95	95	95	95	95
3,10	3,36	4,09	4,70	5,09	5,24	5,58	6,52	8,23

Этот элемент используется в основании вертикального дымохода для обеспечения отвода дождевой воды и конденсата. Он также обеспечивает осмотр и прочистку. Элемент может быть использован как для «мокрого», так и для сухого режима эксплуатации при избыточном давлении и при разрежении внутри дымохода.

101342	101110	101111	101112	101113	101114	101115	101116	101117
<b>6 924</b>	<b>7 149</b>	<b>8 040</b>	<b>8 370</b>	по запросу	по запросу	по запросу	по запросу	по запросу
230	250	300	350	400	450	500	600	700
280	300	350	400	450	500	550	650	750
95	95	95	95	95	95	95	95	95
3,10	3,36	4,09	4,70	5,09	5,24	5,58	6,52	8,23

Элемент применяется совместно с тройником прочистки для сухого режима эксплуатации под разрежением для обеспечения осмотра и прочистки.

101208	101209	101210	101211
<b>18 697</b>	<b>18 749</b>	по запросу	по запросу
230	250	300	350
280	300	350	400
400	450	500	550
600	600	600	700
750	750	750	750
1,19	1,28	1,51	1,77

Элемент применяется совместно с тройником прочистки для сухого режима эксплуатации под разрежением для обеспечения осмотра и прочистки.

## ОТВОДЫ

### Отвод 90° \*

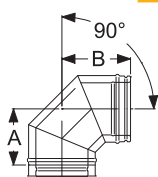

	100	130	150	180	200
SAP код	100811	114190	114761	115710	116033
Цена, руб.	<b>5 948</b>	<b>6 527</b>	<b>7 721</b>	<b>8 540</b>	<b>9 596</b>
внутр. Ø мм		130	150	180	200
внеш. Ø мм		180	200	230	250
A		152	161	176	188
B		196	205	220	232
Вес (kg)		2,00	2,38	3,07	3,39

### Отвод 45°

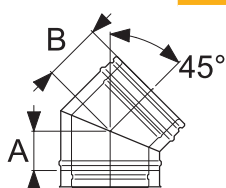

	130	150	180	200
SAP код	112487	112806	113246	114388
Цена, руб.	<b>5 808</b>	<b>6 918</b>	<b>7 300</b>	<b>8 246</b>
внутр. Ø мм	130	150	180	200
внеш. Ø мм	180	200	230	250
A	82	82	82	92
B	127	127	132	137
Вес (kg)	1,37	1,54	1,81	2,15

### Отвод 30°

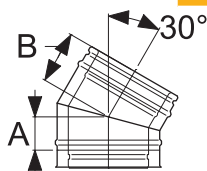

	130	150	180	200
SAP код	111793	112174	113242	113543
Цена, руб.	<b>5 554</b>	<b>6 483</b>	<b>6 973</b>	<b>8 270</b>
внутр. Ø мм	130	150	180	200
внеш. Ø мм	180	200	230	250
A	57	57	82	82
B	107	112	117	117
Вес (kg)	1,08	1,22	1,81	1,98

### Отвод 15°

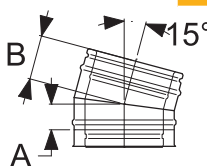

	130	150	180	200
SAP код	111830	112167	112623	112854
Цена, руб.	<b>5 734</b>	<b>6 198</b>	<b>6 663</b>	<b>7 350</b>
внутр. Ø мм	130	150	180	200
внеш. Ø мм	180	200	230	250
A	57	57	57	57
B	102	102	102	102
Вес (kg)	1,08	1,22	1,43	1,57

## Отводы в сборе

### Собранный отвод 15°

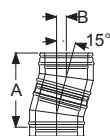

	130	150	180	200
внутр. Ø мм	130	150	180	200
A	313	313	313	313
B	41	41	41	41

### Собранный отвод 30°

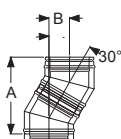

	130	150	180	200
внутр. Ø мм	130	150	180	200
A	130	315	371	371
B	82	85	100	100

### Собранный отвод 45°

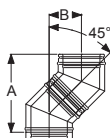

	130	150	180	200
внутр. Ø мм	130	150	180	200
A	357	357	365	391
B	148	148	151	162

### Собранный отвод 90°

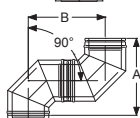

	130	150	180	200
внутр. Ø мм	130	150	180	200
A	348	366	396	420
B	348	366	396	420

### Тройник 45° и отвод 45° в сборе

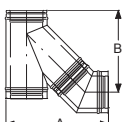

	130	150	180	200
внутр. Ø мм	130	150	180	200
A	404	404	405	455
B	449	448	456	515

230	250	300	350	400	450	500	600	700
116429	117015	117637	100818	100819	100820	100821	100822	100823
<b>11 467</b>	<b>11 870</b>	<b>20 999</b>	<b>21 939</b>	по запросу	по запросу	по запросу	по запросу	по запросу
230	250	300	350	400	450	500	600	700
280	300	350	400	450	500	550	650	750
204	212	237	264	371	396	421	471	522
248	256	281	308	409	434	459	509	560
3,86	4,55	5,84	7,33	10,33	11,61	13,60	18,00	22,98

Элемент применяется для изменения направления на соединительной дымовой трубе.

230	250	300	350	400	450	500	600	700
114968	115303	116374	100763	100764	100765	100766	100767	100768
<b>9 984</b>	<b>10 128</b>	<b>17 300</b>	<b>17 490</b>	по запросу	по запросу	по запросу	по запросу	по запросу
230	250	300	350	400	450	500	600	700
280	300	350	400	450	500	550	650	750
97	102	123	123	152	162	172	192	212
142	147	159	169	196	206	216	236	256
2,53	2,82	3,83	4,42	5,00	7,88	9,13	11,87	14,92

Применение: используется парой для создания отвода. Поставляется в комплекте со стандартным хомутом. Можно использовать в комбинации с тройником 45 град. для соединения потребителя горизонтальным участком с вертикальным дымоходом.

230	250	300	350	400	450	500	600	700
114518	114815	115349	100749	100750	100751	100752	100753	100754
<b>9 987</b>	<b>10 085</b>	<b>10 746</b>	<b>17 120</b>	<b>24 871</b>	<b>28 432</b>	<b>29 172</b>	<b>38 505</b>	<b>41 205</b>
230	250	300	350	400	450	500	600	700
280	300	350	400	450	500	550	650	750
82	82	82	123	122	127	132	147	162
127	127	132	159	166	171	176	191	206
2,25	2,42	2,84	4,42	5,00	6,72	7,63	9,83	11,98

Применение: используется парой для создания отвода. Поставляется в комплекте со стандартным хомутом.

230	250	300	350	400	450	500	600	700
113177	113431	114521	100735	100736	100737	100738	100739	100740
<b>8 231</b>	<b>8 367</b>	<b>9 359</b>	<b>9 930</b>	<b>20 110</b>	<b>23 243</b>	<b>23 919</b>	<b>30 163</b>	<b>33 736</b>
230	250	300	350	400	450	500	600	700
280	300	350	400	450	500	550	650	750
57	57	57	67	87	92	97	107	119
102	102	102	112	131	136	141	151	163
1,78	1,91	2,25	2,87	3,25	5,55	6,13	7,54	9,41

Применение: используется парой для создания отвода. Поставляется в комплекте со стандартным хомутом.

230	250	300	350	400	450	500	600	700
313	313	313	352	429	448	468	507	552
41	41	41	46	56	59	62	67	73

230	250	300	350	400	450	500	600	700
390	390	399	526	537	556	575	631	687
105	105	107	141	144	149	154	169	184

230	250	300	350	400	450	500	600	700
408	425	481	498	594	628	662	731	799
169	176	199	206	246	260	274	303	331

230	250	300	350	400	450	500	600	700
452	468	518	572	780	830	880	980	1082
452	468	518	572	780	830	880	980	1082

230	250	300	350	400	450	500	600	700
473	496	567	617	725	785	844	963	1086
513	541	595	661	773	833	892	1016	1139

## Отводы в сборе

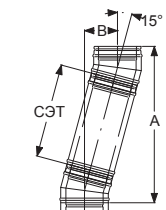

		130	150	180	200
<b>Отводы 15° со стандартными элементами труб (СЭТ) в сборе</b>					
	внутр. Ø мм	130	150	180	200
СЭТ	A	1236	1236	1236	1236
955	B	288	288	288	288
СЭТ	A	753	753	753	753
455	B	159	159	159	159
СЭТ	A	511	511	511	511
205	B	94	94	94	94

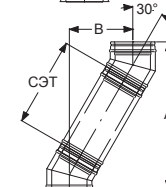

		130	150	180	200
<b>Отводы 30° со стандартными элементами труб (СЭТ) в сборе</b>					
	внутр. Ø мм	130	150	180	200
СЭТ	A	1133	1142	1198	1198
955	B	560	563	578	578
СЭТ	A	700	709	765	765
455	B	310	313	328	328
СЭТ	A	484	493	549	549
205	B	185	188	203	203

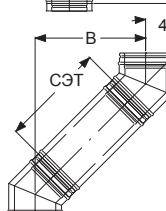

		130	150	180	200
<b>Отводы 45° со стандартными элементами труб (СЭТ) в сборе</b>					
	внутр. Ø мм	130	150	180	200
СЭТ	A	1032	1032	1040	1066
955	B	823	823	826	837
СЭТ	A	679	679	687	713
455	B	470	470	473	484
СЭТ	A	502	502	510	536
205	B	293	293	296	307

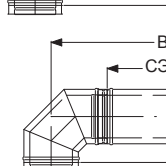

		130	150	180	200
<b>Отводы 90° со стандартными элементами труб (СЭТ) в сборе</b>					
	внутр. Ø мм	130	150	180	200
СЭТ	A	348	366	396	420
955	B	1303	1321	1351	1375
СЭТ	A	348	366	396	420
455	B	803	821	851	875
СЭТ	A	348	366	396	420
205	B	553	571	601	625

## Адаптеры и переходники

### Переходник UNI - ICS \*

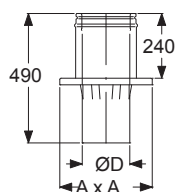

SAP код	116765	117308	117369
Цена, руб.	<b>7 766</b>	<b>9 089</b>	<b>9 541</b>
внутр. Ø мм ICS	150	180	200
внеш. Ø мм ICS	200	230	250
внутр. Ø мм UNI	140	180	200
A	333	373	373
B	135	173	193
Вес (kg)	4,23	5,05	5,24

### Переходник на теплогенератор \*

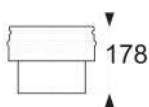

SAP код	110858	112072	112879	112071
Цена, руб.	по запросу	по запросу	по запросу	по запросу
внутр. Ø мм	130	150	180	200
внеш. Ø мм	180	200	230	250
Вес (kg)	0,64	0,72	0,85	0,94

### Переходник Prima Plus - ICS

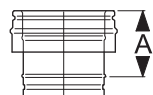

SAP код	101178	101179	101180	101181
Цена, руб.	<b>3 744</b>	<b>3 826</b>	<b>5 231</b>	<b>5 404</b>
внутр. Ø мм	130	150	180	200
внеш. Ø мм	180	200	230	250
A	150	150	150	150
Вес (kg)	0,71	0,81	0,95	1,04

### Переходник для увеличения диаметра

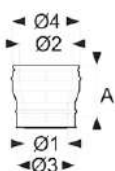

SAP код	101892	101893	101894	101895
Цена, руб.	<b>7 871</b>	<b>8 102</b>	<b>8 525</b>	<b>8 805</b>
внутр. Ø1 мм	130	150	180	200
внеш. Ø3 мм	180	200	230	250
внутр. Ø2 мм	150	180	200	230
внеш. Ø4 мм	200	230	250	280
A	180	180	180	180
Вес (kg)	1,59	1,87	2,04	2,34



230	250	300	350	400	450	500	600	700
230	250	300	350	400	450	500	600	700
1236	1236	1236	1275	1352	1371	1391	1430	1475
288	288	288	293	303	306	309	314	320
753	753	753	792	869	888	908	947	992
159	159	159	164	174	177	180	185	191
511	511	511	550	627	646	666	705	750
94	94	94	99	109	112	115	120	126

230	250	300	350	400	450	500	600	700
1217	1217	1226	1353	1364	1383	1402	1458	1514
583	583	585	619	622	627	632	647	662
784	784	793	920	931	950	969	1025	1081
333	333	335	369	372	377	382	397	412
568	568	577	704	715	734	753	809	865
208	208	210	244	247	252	257	272	287

230	250	300	350	400	450	500	600	700
1083	1100	1156	1173	1269	1303	1337	1406	1474
844	851	874	881	921	935	949	978	1006
730	747	803	820	916	950	984	1053	1121
491	498	521	528	568	582	596	625	653
553	570	626	643	739	773	807	876	944
314	321	344	351	391	405	419	448	476

230	250	300	350	400	450	500	600	700
452	468	518	572	780	830	880	980	1082
1407	1423	1473	1527	1735	1785	1835	1935	2037
452	468	518	572	780	830	880	980	1082
907	923	973	1027	1235	1285	1335	1435	1537
452	468	518	572	780	830	880	980	1082
657	673	723	777	985	1035	1085	1185	1287

118205	118646	120543
<b>11 572</b>	<b>13 481</b>	<b>14 966</b>
250	300	350
300	350	400
250	300	400
793	563	613
240	285	335
7,54	9,18	10,50

Переходник используется для замены существующей системы UNI на ICS в верхней части дымохода, там где это необходимо по конструктивным или другим причинам.

114245	112761	113103
по запросу	по запросу	по запросу
230	250	300
280	300	350
1,07	1,15	1,36

Этот элемент используется для соединения с фланцем генераторных установок, который разработан производителем. Чертеж фланцев изображен на вкладке (см. ICS5000). Фланец будет производиться в соответствии с чертежом, затем приваривается к данному адаптеру и поставляется как единый артикул.

101360	101182	101183	101184	101185	101186	101187	101188	101189
<b>5 689</b>	<b>5 860</b>	<b>6 086</b>	<b>6 998</b>	по запросу	по запросу	по запросу	по запросу	по запросу
230	250	300	350	400	450	500	600	700
280	300	350	400	450	500	550	650	750
150	150	150	150	150	150	150	150	150
1,19	1,28	1,51	1,77	2,05	3,04	3,35	3,97	4,59

Применение: адаптер обеспечивает стандартное соединение от системы Prima Plus (SW) к ICS25 (DW).

101896	101897	101898	101899	101900	101901
<b>9 068</b>	<b>9 866</b>	<b>10 734</b>	<b>17 527</b>	по запросу	по запросу
230	250	300	350	400	450
280	300	350	400	450	500
250	300	350	400	450	500
300	350	400	450	500	550
180	190	190	190	190	190
2,49	3,06	3,55	4,05	4,54	5,03

Применение: этот элемент используется для увеличения на один «шаг» диаметра ICS25.

## Проход через кровлю

Внутренний Ø	130	150	180	200	230	250
Внешний Ø	180	200	230	250	280	300

### Уплотнительная манжета от дождя

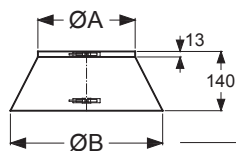

SAP код	100971	100972	100973	100974	100975	100976
Цена, руб.	<b>3 138</b>	<b>2 538</b>	<b>2 678</b>	<b>3 029</b>	<b>3 160</b>	<b>3 232</b>
ØA мм	180	200	230	250	280	300
ØB мм	320	340	370	390	420	440
Вес (kg)	0,35	0,38	0,39	0,45	0,48	0,51

Внутренний Ø	130	150	180	200
Внешний Ø	250	250	300	300

### Проход через крышу 0°

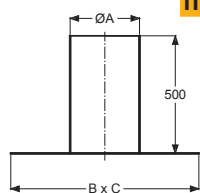

SAP код	101227	101227	101228	101228
Цена, руб.	<b>7 100</b>	<b>7 100</b>	<b>7 587</b>	<b>7 587</b>
внутр. Ø мм	130	150	180	200
внеш. Ø мм	180	200	230	250
ØA	250	250	300	300
B x C	750	750	800	800
Вес (kg)	4,59	4,59	5,34	5,34

### Проходы через крышу

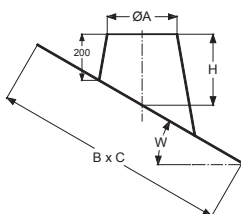

внутр. Ø мм	130	150	180	200
внеш. Ø мм	180	200	230	250
ØA	250	250	300	300

#### 3°-15°

SAP код	101240	101240	101241	101241
Цена, руб.	<b>13 845</b>	<b>13 845</b>	<b>14 929</b>	<b>14 929</b>
H	228	228	233	233
B x C	880 x 880	880 x 880	940 x 940	940 x 940
Вес (kg)	13,50	13,50	14,56	14,56

#### 16°-25°

SAP код	101246	101246	101247	101247
Цена, руб.	<b>14 327</b>	<b>14 327</b>	<b>16 615</b>	<b>16 615</b>
H	258	258	267	267
B x C	910 x 880	910 x 880	970 x 940	970 x 940
Вес (kg)	14,13	14,13	15,24	15,24

#### 26°-35°

SAP код	101252	101252	101253	101253
Цена, руб.	<b>16 138</b>	<b>16 138</b>	<b>19 737</b>	<b>19 737</b>
H	293	293	307	307
B x C	960 x 880	960 x 880	1020 x 940	1020 x 940
Вес (kg)	15,16	15,16	16,33	16,33

#### 36°-45°

SAP код	101258	101258	101259	101259
Цена, руб.	<b>16 254</b>	<b>16 254</b>	<b>17 578</b>	<b>17 578</b>
H	334	334	355	355
B x C	1040 x 880	1040 x 880	1120 x 940	1120 x 940
Вес (kg)	16,93	16,93	18,51	18,51

300	350	400	450	500	550	600	650	700	750
350	400	450	500	550	600	650	700	750	800

100977	100978	100979	100980	100981	100982	100983	100984	100985	100986
<b>2 982</b>	<b>3 437</b>	по запросу	по запросу	по запросу	по запросу	по запросу	по запросу	по запросу	по запросу
350	400	450	500	550	600	650	700	750	800
490	540	590	640	690	740	790	840	900	960
0,85	0,95	1,05	1,15	1,25	1,32	1,45	1,51	1,66	1,74

Используется совместно с проходами через кровлю для создания водозащитного козырька вокруг дымохода над этими элементами, защищая от протекания.

230	250	300	350	400	450	500	600	700
280	300	350	400	450	500	550	650	750

101229	101229	101230	101231	101232	101233	101234	101236	101237
<b>8 722</b>	<b>8 722</b>	<b>9 102</b>	<b>10 705</b>	по запросу	по запросу	по запросу	по запросу	по запросу
230	250	300	350	400	450	500	600	700
280	300	350	400	450	500	550	650	750
350	350	400	450	500	550	600	700	800
850	850	900	950	1 000	1 050	1 100	1 200	1 300
6,11	6,11	6,90	7,72	8,57	9,44	10,33	12,19	14,14

Этот элемент применяется для обеспечения водозащитного прохода через кровлю. Используется совместно с «Уплотнительной манжетой от дождя», которая продается отдельно.

230	250	300	350	400	450	500	600	700
280	300	350	400	450	500	550	650	750
350	350	400	450	500	550	600	700	800

101242	101242	101243	101244	101370	101371	101372	101374	101376
<b>16 135</b>	<b>16 135</b>	<b>21 088</b>	<b>20 655</b>	по запросу	по запросу	по запросу	по запросу	по запросу
237	237	241	246	250	255	259	268	277
990 x 990	990 x 990	1040 x 1040	1100 x 1100	1100 x 1150	1200 x 1250	1250 x 1300	1350 x 1400	1450 x 1500
15,48	15,48	18,61	19,82	20,71	23,62	25,64	29,90	34,50

Этот элемент производится со свинцовым основанием и конусом из нержавеющей стали и используется для водозащитного прохода дымохода через кровлю с наклоном 3-15 градусов. Используется совместно с «Уплотнительной манжетой от дождя», которая продается отдельно.

101248	101248	101249	101250	101378	101379	101380	101382	101384
<b>17 003</b>	<b>17 003</b>	<b>21 159</b>	<b>21 808</b>	по запросу	по запросу	по запросу	по запросу	по запросу
277	277	268	295	304	313	322	340	358
1020 x 990	1020 x 990	1080 x 1040	1100 x 1100	1200 x 1150	1250 x 1250	1300 x 1300	1420 x 1400	1540 x 1500
16,20	16,20	19,61	20,86	22,12,00	24,99	27,09	31,93	37,16

Этот элемент производится со свинцовым основанием и конусом из нержавеющей стали и используется для водозащитного прохода дымохода через кровлю с наклоном 16-25 градусов. Используется совместно с «Уплотнительной манжетой от дождя», которая продается отдельно.

101254	101254	101255	101256	101386	101387	101388	101390	101392
<b>18 782</b>	<b>18 782</b>	<b>23 622</b>	<b>23 407</b>	по запросу	по запросу	по запросу	по запросу	по запросу
321	321	336	350	365	379	394	422	451
1090 x 990	1090 x 990	1150 x 1040	1100 x 1100	1280 x 1150	1350 x 1250	1410 x 1300	1540 x 1400	1670 x 1500
17,64	17,64	21,26	22,74	24,07	27,48	29,91	35,26	41,05

Этот элемент производится со свинцовым основанием и конусом из нержавеющей стали и используется для водозащитного прохода дымохода через кровлю с наклоном 26-35 градусов. Используется совместно с «Уплотнительной манжетой от дождя», которая продается отдельно.

101260	101260	101261	101262	101394	101395	101396	101398	101400
<b>18 077</b>	<b>18 077</b>	<b>25 949</b>	<b>25 768</b>	по запросу	по запросу	по запросу	по запросу	по запросу
376	376	397	418	439	460	481	523	565
1190 x 990	1190 x 990	1270 x 1040	1100 x 1100	1420 x 1150	1500 x 1250	1570 x 1300	1720 x 1400	1880 x 1500
19,95	19,95	24,24	25,86	27,66	31,59	34,46	40,75	47,76

## Завершающие элементы

### Конус с зонтиком

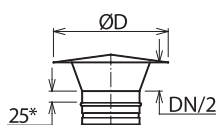

	130	150	180	200
SAP код	113183	114575	115005	115242
Цена, руб.	<b>6 216</b>	<b>6 864</b>	<b>7 273</b>	<b>7 708</b>
внутр. Ø мм	130	150	180	200
внеш. Ø мм	180	200	230	250
A	266	362	362	362
B	219	213	217	220
Вес (kg)	1,79	2,30	2,59	2,79

### Конус



	130	150	180	200
SAP код	121266	101215	101216	101217
Цена, руб.	<b>4 869</b>	<b>4 583</b>	<b>5 171</b>	<b>5 422</b>
внутр. Ø мм	130	150	180	200
внеш. Ø мм	180	200	230	250
Вес (kg)	1,79	2,30	2,59	2,79

## Хомуты и консоли

	130	150	180	200	230
Внутренний Ø мм	130	150	180	200	230
Внешний Ø мм	180	200	230	250	280

### Хомут для горизонтальных участков \*



	130	150	180	200	230
SAP код	110118	110199	110392	112037	112279
Цена, руб.	<b>1 113</b>	<b>2 435</b>	<b>2 516</b>	<b>2 420</b>	<b>2 643</b>
Вес (kg)	0,31	0,35	0,41	1,18	1,30

### Настенный хомут 50 мм

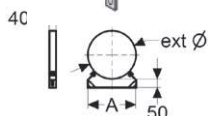

	130	150	180	200	230
SAP код	110669	110740	110861	111005	111032
Цена, руб.	<b>1 242</b>	<b>1 325</b>	<b>1 468</b>	<b>1 573</b>	<b>1 652</b>
A	234	254	284	304	354
Вес (kg)	1,09	1,18	1,32	1,40	1,60

	130	150	180	200	230	250
Внутренний Ø мм	130	150	180	200	230	250
Внешний Ø мм	180	200	230	250	280	300

### Настенный хомут с консолью для удлинения 75-300 мм \*

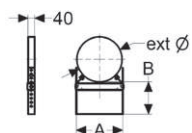

	130	150	180	200	230	250
SAP код	103852	103853	103854	112635	112653	112894
Цена, руб.	<b>2 545</b>	<b>2 589</b>	<b>2 737</b>	<b>2 843</b>	<b>2 974</b>	<b>3 074</b>
A	238	258	288	308	358	408
B	75 - 300	75 - 300	75 - 300	75 - 300	75 - 300	75 - 300
Вес (kg)	1,89	2,03	2,22	2,28	2,32	2,75

### Настенный хомут раздвижной 50 мм

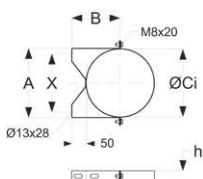

	130	150	180	200	230	250
SAP код	101265	101266	101267	101268	101402	101269
Цена, руб.	<b>1 707</b>	<b>1 787</b>	<b>1 857</b>	<b>1 959</b>	<b>2 042</b>	<b>2 114</b>
A	238	258	288	308	358	412
B	166	176	191	201	225	250
ØCi	231,1	251,1	281,1	301,1	350,4	400,4
X	200	220	250	270	320	370
Y	55	55	85	85	125	145
h	36	36	36	36	60	60
Вес (kg)	0,64	0,70	0,64	0,79	0,85	1,33

### Настенная консоль для удлинения

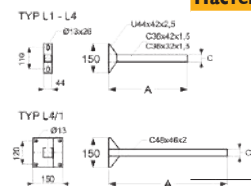

	130	150	180	200	230	250
SAP код	101735	101736	101737	101738	101739	101740
Цена, руб.	<b>1 806</b>	<b>2 167</b>	<b>4 275</b>	<b>5 213</b>	<b>5 478</b>	<b>6 300</b>
Тип	W1	W2	W3	L1	L2	L3
A	130	176	250	300	450	550
B	36	36	60	--	--	--
C	--	--	--	32	32	42
Вес (kg)	0,13	0,17	0,46	0,75	0,95	1,21

230	250	300	350	400	450	500	600	700
115729	115942	116792	117350	117545	117870	по запросу	по запросу	по запросу
<b>8 384</b>	<b>8 526</b>	<b>9 394</b>	<b>12 169</b>	по запросу	по запросу	по запросу	по запросу	по запросу
230	250	300	350	400	450	500	600	700
280	300	350	400	450	500	550	650	750
362	362	490	570	660	740	825	1000	1165
225	229	251	257	262	268	425	505	585
3,09	3,28	4,25	5,15	5,72	6,31	7,57	7,81	7,91

Этот элемент используется для завершения трубы и препятствует попаданию дождевой воды в дымоход.

101369	114704	101219	101220	101221	101222	101223	101224	101225
<b>6 329</b>	<b>7 838</b>	<b>7 716</b>	<b>8 086</b>	по запросу	по запросу	по запросу	по запросу	по запросу
230	250	300	350	400	450	500	600	700
280	300	350	400	450	500	550	650	750
2,17	2,34	2,76	3,20	3,63	3,93	4,34	5,16	5,98

Элемент используется для завершения конструкции дымохода и позволяет дымовым газам выходить из него с минимальным сопротивлением.

250	300	350	400	450	500	600	700
300	350	400	450	500	550	650	750
112503	112870	112863	112864	129789	129938	130034	130341
<b>3 025</b>	<b>3 363</b>	<b>3 411</b>	по запросу	по запросу	по запросу	по запросу	по запросу
1,37	1,57	1,77	1,97	2,17	2,37	2,57	2,77

Этот элемент используется совместно с держателями и метизами для крепления горизонтального участка подключения к потолку. Максимальное расстояние между опорами 1,5 м.

111197	111663	115423	115879	116221	116484	117076	117469
<b>1 670</b>	<b>1 654</b>	<b>1 905</b>	по запросу	по запросу	по запросу	по запросу	по запросу
354	404	454	504	554			
1,79	1,99	2,18	2,26	2,58	2,98	3,38	3,78

Этот элемент используется для фиксации дымохода к опорной стене. Он обеспечивает поперечную опору только на фиксированном расстоянии 50 мм от стены. Смотрите раздел «Высоты и нагрузки» для определения максимального расстояния между хомутами.

300	350	400	450	500	550	600	700	750
350	400	450	500	550	600	650	750	800

113134	113365	114248	114425	114710	114956	115168	115690	115963	116125
<b>2 903</b>	<b>3 341</b>	по запросу	по запросу	по запросу	по запросу	по запросу	по запросу	по запросу	по запросу
458	508	558	658	758					
75 - 300	75 - 300	75 - 300	75 - 300	75 - 300	75 - 300	75 - 300	75 - 300	75 - 300	75 - 300
2,75	2,99		3,41		3,70		4,05		

Этот элемент используют для фиксации дымохода к опорной стене. Он обеспечивает только поперечную опору. Хомут позволяет изменять расстояние фиксации до стены в диапазоне 75 - 300 мм. Смотрите раздел «Высоты и нагрузки» для определения максимального расстояния между хомутами.

101270	101271	101272	101273	101274	по запросу	101275	104430	101276	104431
<b>3 461</b>	<b>4 624</b>	по запросу	по запросу	по запросу	по запросу	по запросу	по запросу	по запросу	по запросу
462	512	562	662	762					
275	300	325	375	425					
450,4	500,5	500,5	650,5	750,5					
420	470	520	620	720					
145	145	145	145	145					
60	60	60	60	60					
1,60	1,96	2,09	3,20	4,00					

Этот элемент используют для фиксации дымохода к опорной стене. Он обеспечивает поперечную опору только на фиксированном расстоянии 50 мм от стены. Он может использоваться совместно с «Настенной консолью для удлинения», чтобы обеспечивать крепление при изменении расстояний до стены. Смотрите раздел «Высоты и нагрузки» для определения максимального расстояния между хомутами.

101741	по запросу
<b>6 662</b>	<b>по запросу</b>
L4	L4/1
750	750
--	--
42	48
1,52	2,87

Эти элементы применяются совместно с элементом «Настенный хомут раздвижной 50 мм» (см. выше) для обеспечения крепления дымохода при изменении расстояний до стены.

## Хомуты и консоли

Внутренний Ø	130	150	180	200
Внешний Ø	180	200	230	250

### Хомут для перекрытий

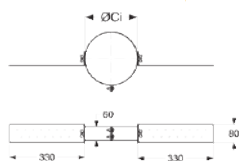

SAP код	100962	100963	100964	100965
Цена, руб.	2 272	2 690	2 810	2 847
ØCi	180	200	230	250
Вес (kg)	1,22	1,25	1,30	1,33

Внутренний Ø	130	150	180	200
Внешний Ø	180	200	230	250

### Кольцо для растяжек

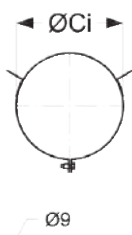

SAP код	100641	100642	100643	100644
Цена, руб.	3 600	3 701	3 714	3 721
ØCi	180	200	230	250
Вес (kg)	0,50	0,54	0,58	0,61

## Декоративные элементы без изоляции

Внешний Ø	130	150	180	200
-----------	-----	-----	-----	-----

### Противопожарная вентилируемая пластина 0-30°

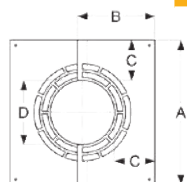

SAP код	104400	104401	104402	104403
Цена, руб.	1 511	1 680	1 750	1 822
внутр. Ø мм	130	150	180	200
внеш. Ø мм	180	200	230	250
A	480	500	530	550
B	254	266	283	295
C	147,5	147,5	147,5	147,5
D	185	205	235	255
Вес (kg)				

### Противопожарная вентилируемая пластина 30-45°

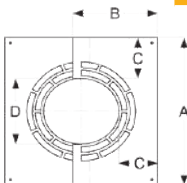

SAP код	104410	104411	104412	104413
Цена, руб.	1 943	2 044	2 231	2 345
внутр. Ø мм	130	150	180	200
внеш. Ø мм	180	200	230	250
A	480	500	530	550
B	278	292	314	328
C	147,5	147,5	147,5	147,5
D	185	205	235	255
Вес (kg)				

### Декоративная розетка DW \*

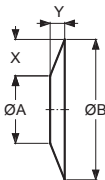

SAP код	105887	103794	105889	105890
Цена, руб.	1 814	1 987	2 021	2 092
внутр. Ø мм	130	150	180	200
внеш. Ø мм	180	200	230	250
ØA	180	200	230	250
ØB	450	470	500	520
X	135	135	135	135
Y	54	54	54	54
Вес (kg)	0,43	0,45	0,47	0,49

### Декоративная розетка DW широкая

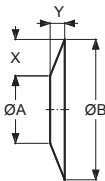

SAP код	100944	100945	100946	100947
Цена, руб.	2 830	2 879	3 042	3 160
внутр. Ø мм	130	150	180	200
внеш. Ø мм	180	200	230	250
ØA	180	200	230	250
ØB	620	640	670	690
X	220	220	220	220
Y	87	87	87	87
Вес (kg)	1,66	1,77	1,94	2,06

230	250	300	350	400	450
280	300	350	400	450	550

100966	100967	100968	113120	101569	101570
<b>2 926</b>	<b>3 002</b>	<b>3 840</b>	<b>4100</b>	по запросу	по запросу
280	300	350	450		550
1,37	1,40	1,47			

Элемент используется для обеспечения боковой поддержки дымохода при проходе через перекрытия и кровлю. Хомут охватывает дымоход и боковыми пластинами фиксируется в перекрытии или в стропилах.

230	250	300	350	400	450	500	600	700
280	300	350	400	450	500	550	650	750

100645	100646	100647	100648	100649	100650	100651	100653	100655
<b>3 757</b>	<b>3 773</b>	<b>3 924</b>	<b>4 075</b>	по запросу	по запросу	по запросу	по запросу	по запросу
280	300	350	400	450	500	550	650	750
0,58	0,68	0,49	0,50	0,50	0,60	0,70	0,90	1,22

Этот элемент служит для закрепления надкрышной части дымохода. Может быть использован совместно с металлическими тросами или жесткими тягами, которые соединяют кольцо и надежные узлы крепления на здании для стабильной устойчивости дымохода.

230	250	300	350	400	450	500	600	700
-----	-----	-----	-----	-----	-----	-----	-----	-----

104404	104405	104406	104407
<b>1 831</b>	<b>1 836</b>	<b>1 845</b>	<b>2 203</b>
230	250	300	350
280	300	350	
580	600	650	700
312	324	353	384
147,5	147,5	147,5	147,5
285	305	355	405

Этот элемент закрывает проходку через перекрытие или кровлю с нижней стороны. Это помогает создать защиту от нагрева в этом месте.

104414	104415	104416	104417
<b>2 519</b>	<b>2 632</b>	<b>2 735</b>	<b>3 361</b>
230	250	300	350
280	300	350	
580	600	650	700
349	363	399	434
147,5	147,5	147,5	147,5
285	305	355	405

Этот элемент закрывает проходку через перекрытие или кровлю с нижней стороны. Это помогает создать защиту от нагрева в этом месте.

105890	105891	105892
<b>2 092</b>	<b>2 548</b>	<b>2 513</b>
230	250	300
280	300	350
280	300	350
550	570	620
135	135	135
54	54	54
0,52	0,54	0,59

по запросу	100949	100950
<b>по запросу</b>	<b>3 347</b>	<b>3 647</b>
230	250	300
280	300	350
280	300	350
720	740	790
220	220	220
87	87	87
2,16	2,36	2,69

# Нагрузки и высоты

ICS25 Ø80-Ø300

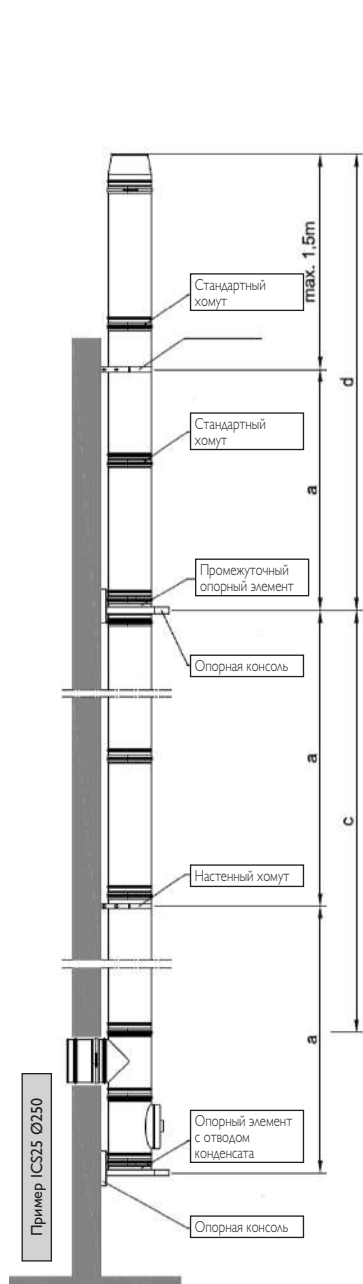

ICS25 Ø80-Ø300

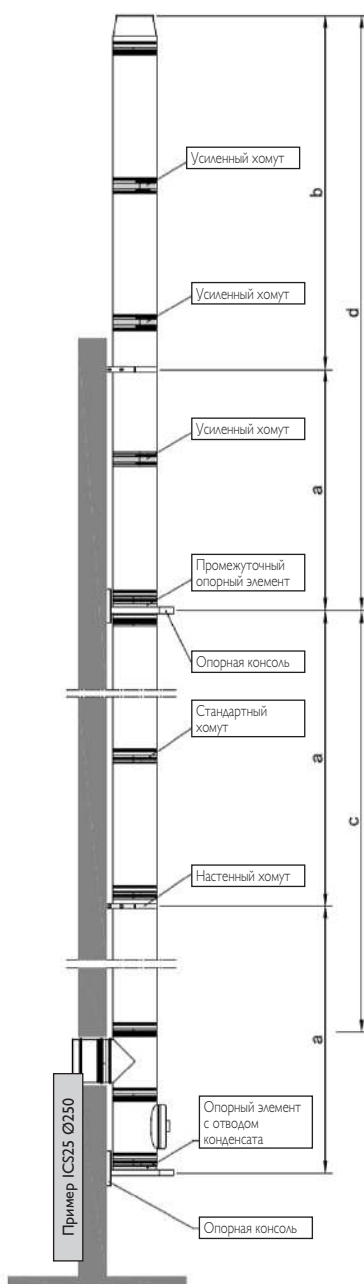

ICS25 Ø350-Ø700

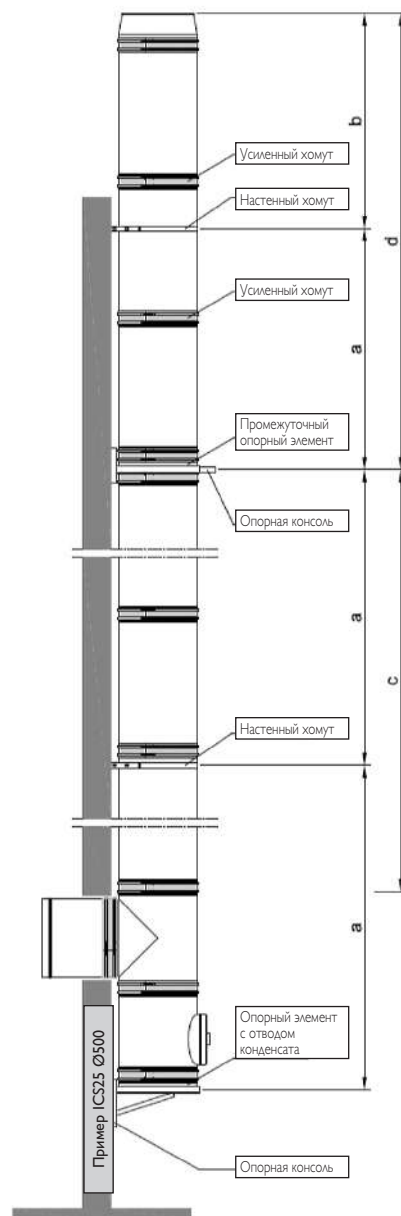

Внутр. Ø (мм)	a (м)	b (м)	c (м)	d (м)
80	4	3	15	15
100	4	3	15	15
130	4	3	15	15
150	4	3	15	15
180	4	3	15	15
200	4	3	15	15
230	4	3	15	15
250	4	3	15	15
300	4	2,5	15	15
350	3	2	8	12
400	3	2	8	12
450	3	2	8	12
500	3	2	8	12
600	3	2	6	8
700	3	2	6	8

Макс. нагрузка элементов (м)	int Ø mm	130	150	180	200	230	250	300	350	400	450	500	600	700
Напольная опора с отводом конденсата		18	18	18	18	18	18	18	12	---	---	---	---	---
Основание с отводом конденсата		22	18	18	18	18	18	18	12	12	12	10	10	10
Опорный элемент с отводом конденсата		15	15	15	15	15	15	15	12	12	12	10	10	10
Промежуточный опорный элемент		15	15	15	15	15	15	15	12	12	12	10	10	10
Опорная консоль		22	18	18	18	18	18	18	12	12	12	10	10	10
Настенный хомут 50мм		3	3	3	3	3	3	3	3	3	3	3	3	3
Настенный хомут с консолью для удлинения 75-300 мм		3	3	3	3	3	3	3	3	3	3	3	3	3
Настенный хомут с консолью		4	4	4	4	4	4	4	3	3	3	3	3	3
Консоль для настенного хомута		4	4	4	4	4	4	4	3	3	3	3	3	3
Кольцо для растяжек		1,5	1,5	1,5	1,5	1,5	1,5	1,5	1,5	1,5	1,5	1,5	1,5	1,5
Тройник 90°		22	18	18	18	18	18	18	6	6	6	6	4	4
Тройник 45°		15	10	10	10	10	10	10	3	3	3	3	2	2
Тройник прочистки (Круглый)		22	18	18	18	18	18	18	6	6	6	6	4	4
Тройник прочистки (Прямоугольный)		22	18	18	18	18	18	18	6	6	6	6	4	4
Вентилируемая опорная пластина (Все типы)		12	12	12	9	9	9	---	---	---	---	---	---	---



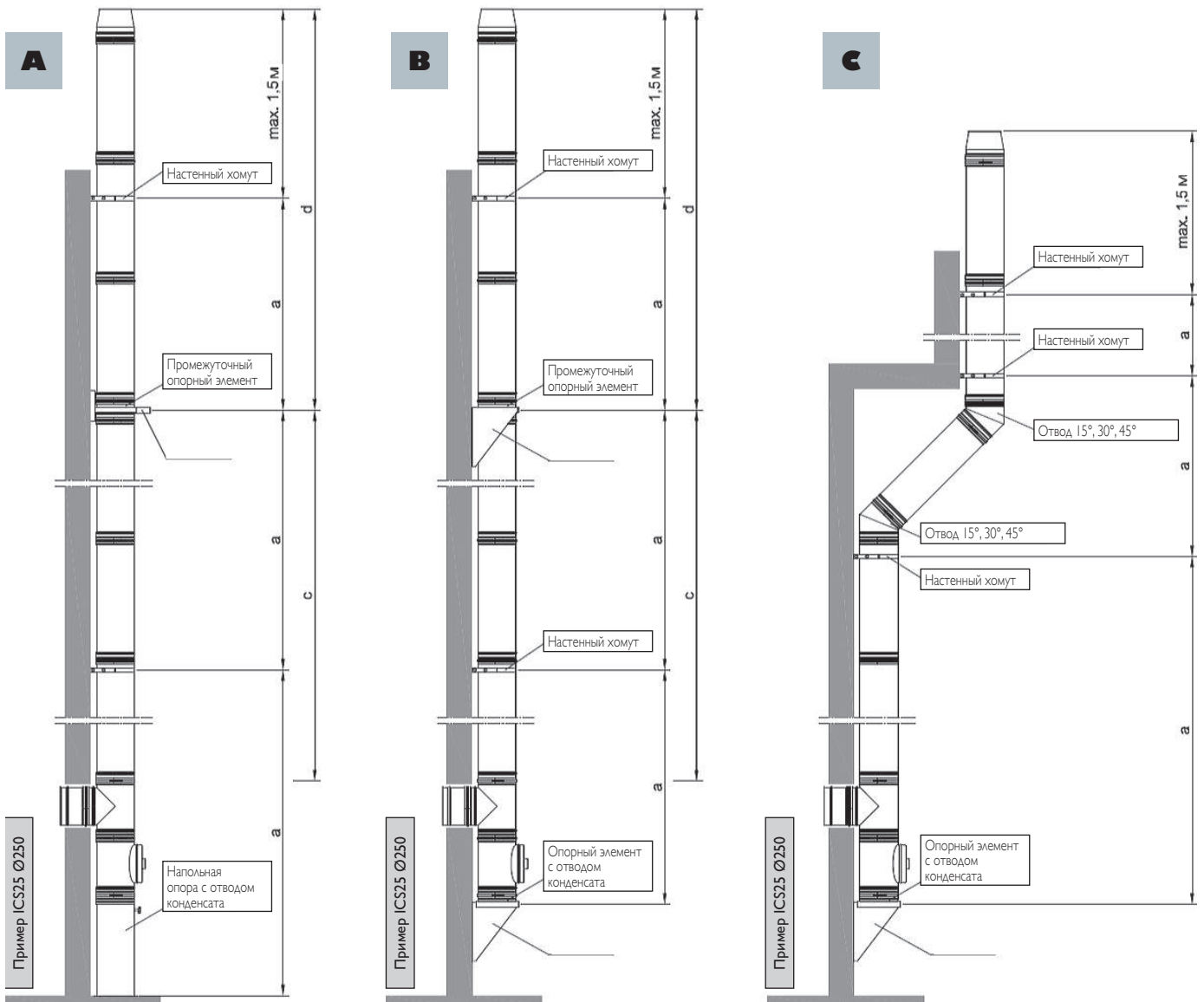

- A. Напольный монтаж с отводом конденсата
- B. Настенный монтаж с отводом конденсата
- C. Настенный монтаж с отклонением под 45°



### Краткая характеристика

Schiedel ICS – это двухконтурная дымоходная система из нержавеющей стали с изоляцией, состоящая из отдельных элементов.

Система предназначена для отвода продуктов сгорания от теплогенераторов, работающих на газе, жидком и твердом топливе.

При подключении к газовым котлам или котлам на жидком топливе система может работать как под разрежением, так и при избыточном давлении.\*

При работе с теплогенераторами на твердом топливе с открытой камерой сгорания дымоходная система работает в режиме разрежения.

### Классификация согласно EN 1856-1:

EN 1856-1 T450 N1 WV2 L50050 G75

EN 1856-1 T450 N1 DV3 L50050 G75

EN 1856-1 T450 N1 WV2 L50050 G50

EN 1856-1 T450 N1 DV3 L50050 G50

EN 1856-1 T200 P1 WV2 L50050 O00

### Описание

- Для всех типов топлива.
- Устойчива к воздействию влаги.
- Непрерывный слой изоляции по всей высоте дымохода.
- Низкая температура на наружной оболочке.
- Калиброванные элементы.
- Занимает мало места.
- Малый вес.
- Возможен настенный и напольный монтаж.
- Не требуется фундамент.
- Простой и быстрый монтаж.
- Качественный сварной шов всех элементов.
- Эксплуатация возможна сразу после монтажа.

\*С манжетами.





## Опорные элементы с изоляцией

130 150 180 200

### Напольная опора 1000 мм с отводом конденсата

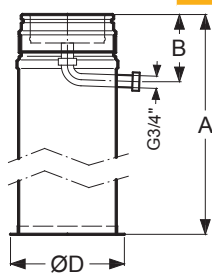

SAP код	118057	118057	104984	104985
Цена, руб.	<b>14 268</b>	<b>14 268</b>	<b>16 533</b>	<b>16 724</b>
внутр. Ø мм	130	150	180	200
внеш. Ø мм	230	250	280	300
A	1045	1045	1045	1045
B	160	160	160	160
ØD	226	246	276	296
Вес (kg)	6,93	7,38	8,20	8,94

Этот элемент используется в качестве основания вертикального дымохода. Поставляется в комплекте с конденсатоотводной трубкой с крепежной гайкой 3/4". Длина опорной трубы может быть укорочена до необходимого размера на месте.

### Основание с отводом конденсата

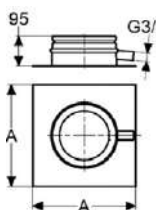

SAP код	115994	104979	104980	104981
Цена, руб.	<b>8 187</b>	<b>9 270</b>	<b>9 752</b>	<b>11 076</b>
внутр. Ø мм	130	150	180	200
внеш. Ø мм	230	250	280	300
A	300	320	350	370
B	300	320	350	370
Вес (kg)	3,35	3,82	4,57	5,11

### Настенный элемент с отводом конденсата

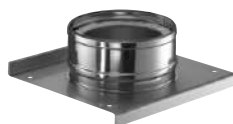
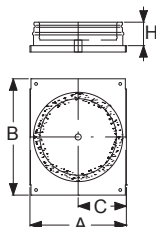

SAP код	120552	104989	104990	104991
Цена, руб.	<b>8 477</b>	<b>9 031</b>	<b>10 631</b>	<b>11 132</b>
внутр. Ø мм	130	150	180	200
внеш. Ø мм	230	250	280	300
A	238	258	278	285
B	306	326	356	353
Вес (kg)	2,1	2,31	2,69	2,96

### Промежуточный опорный элемент

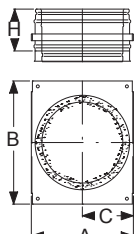

SAP код	117057	104999	105000	105001
Цена, руб.	<b>9 175</b>	<b>9 696</b>	<b>10 668</b>	<b>11 066</b>
внутр. Ø мм	130	150	180	200
внеш. Ø мм	230	250	280	300
A	238	258	278	285
B	306	326	356	353
Вес (kg)	4,67	4,96	5,68	6,18

Этот элемент может быть использован как «Опорный элемент с отводом конденсата» (см. выше) или как промежуточная настенная опора при монтаже вертикального дымохода на стене в комбинации с опорными консолями (См. страницу «Нагрузки и высоты»)

### Опорная консоль

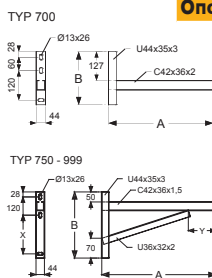

SAP код	101743	101744	101745	101746
Цена, руб.	<b>5 419</b>	<b>7 585</b>	<b>9 031</b>	<b>9 680</b>
Тип	475	570	620	720
A	475	570	620	720
B	242	330	330	330
C	-	100	100	100
X	-	193	193	193
Y	-	139	189	289
Z	-	91	91	91
Вес (kg)	1,54	2,23	2,31	2,46

230	250	300	350	400	450	500	600	700
104987	104988	105289	105290	105291	105292	105293	105294	
<b>22 556</b>	<b>23 802</b>	<b>24 670</b>	<b>по запросу</b>	<b>по запросу</b>	<b>по запросу</b>	<b>по запросу</b>	<b>по запросу</b>	<b>по запросу</b>
250	300	350						
350	400	450	500	550	600	700	800	
1045	1045	1045						
160	160	160						
346	401	419						
10,62	12,25	14,55	16,70	19,11	21,66	27,17	33,21	

Этот элемент используется в качестве основания вертикального дымохода. Поставляется в комплекте с конденсатоотводной трубкой с крепежной гайкой 3/4".  
Длина опорной трубы может быть укорочена до необходимого размера на месте.

104982	104983	105283	105284
<b>13 548</b>	<b>17 148</b>	<b>19 900</b>	<b>21 319</b>
250	300	350	400
350	400	450	500
420	475	500	550
420	475	500	550
6,58	8,18	9,82	9,83

104992	104993	105295	105296	105297	105298	105299	105300
<b>12 120</b>	<b>14 152</b>	<b>16 276</b>	<b>26 400</b>	<b>по запросу</b>	<b>по запросу</b>	<b>по запросу</b>	<b>по запросу</b>
250	300	350	400	450	500	600	700
350	400	450	500	550	600	700	800
335	385	435	485	535	585	685	785
403	453	503	553	603	653	753	853
3,76	4,58	5,47	6,41	7,47	8,61	11,12	13,95

105002	105003	105307	105308	105309	105310	105311	105312
<b>13 056</b>	<b>14 444</b>	<b>16 851</b>	<b>26 711</b>	<b>по запросу</b>	<b>по запросу</b>	<b>по запросу</b>	<b>по запросу</b>
250	300	350	400	450	500	600	700
350	400	450	500	550	600	700	800
335	385	435	485	535	585	685	785
403	453	503	553	603	653	753	853
7,55	8,96	10,42	11,83	13,3	15,18	18,84	22,84

Этот элемент может быть использован как «Опорный элемент с отводом конденсата» (см. выше) или как промежуточная настенная опора при монтаже вертикального дымохода на стене в комбинации с опорными консолями (См. страницу «Нагрузки и высоты»)

101747	101748	101749	101750	101751
<b>10 128</b>	<b>по запросу</b>	<b>11 972</b>	<b>по запросу</b>	<b>по запросу</b>
820	1004	1120	1304	1504
820	1004	1120	1304	1504
380	380	430	450	770
70	70	70	70	70
243	243	293	280	600
390	389	364	428	398
91	91	91	120	120
2,76	3,26	3,74	4,22	5,64

## Элементы труб

130 150 180 200

### Элемент трубы 1000 мм + хомут



SAP код	118681	104784	104785	104786
Цена, руб.	<b>7 336</b>	<b>8 157</b>	<b>9 343</b>	<b>9 904</b>
внутр. Ø мм	130	150	180	200
внеш. Ø мм	230	250	280	300
A	955	955	955	955
Вес (kg)	9,37	10,61	12,06	13,02

Применение: этот элемент трубы самый длинный в линейке ICS. Комплектуется стандартным хомутом. Возможен для применения без дополнительных уплотняющих манжет при использовании дымохода под разрежением (N1). При дополнении уплотняющими манжетами со стороны, в которую вставляется следующая труба, можно использовать дымоход при избыточном давлении (P1). Если добавить специальное уплотнение для избыточного давления на внешнюю оболочку того же конца трубы, то можно эксплуатировать дымоход при высоком избыточном давлении (H1 - см. ICS5000)

### Элемент трубы 500 мм

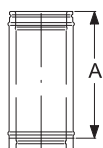

SAP код	117081	104779	104780	104781
Цена, руб.	<b>4 577</b>	<b>5 009</b>	<b>5 631</b>	<b>5 918</b>
внутр. Ø мм	130	150	180	200
внеш. Ø мм	230	250	280	300
A	455	455	455	455
Вес (kg)	4,71	5,33	6,06	6,54

Применение: это средний элемент трубы в линейке ICS. Комплектуется стандартным хомутом. Возможен для применения без дополнительных уплотняющих манжет при использовании дымохода под разрежением (N1). При дополнении уплотняющими манжетами со стороны, в которую вставляется следующая труба, можно использовать дымоход при избыточном давлении (P1). Если добавить специальное уплотнение для избыточного давления на внешнюю оболочку того же конца трубы, то можно эксплуатировать дымоход при высоком избыточном давлении (H1 - см. ICS5000)

### Элемент трубы 250 мм



SAP код	114762	104774	104775	104776
Цена, руб.	<b>3 248</b>	<b>3 502</b>	<b>3 863</b>	<b>4 014</b>
внутр. Ø мм	130	150	180	200
внеш. Ø мм	230	250	280	300
A	205	205	205	205
Вес (kg)	2,38	2,69	3,06	3,3

Применение: это самый короткий элемент трубы в линейке ICS. Комплектуется стандартным хомутом. Возможен для применения без дополнительных уплотняющих манжет при использовании дымохода под разрежением (N1). При дополнении уплотняющими манжетами со стороны, в которую вставляется следующая труба, можно использовать дымоход при избыточном давлении (P1). Если добавить специальное уплотнение для избыточного давления на внешнюю оболочку того же конца трубы, то можно эксплуатировать дымоход при высоком избыточном давлении (H1 - см. ICS5000)

### Элемент трубы раздвижной 270-375 мм \*

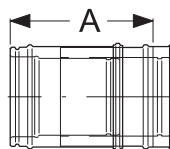

SAP код	116921	104789	104790	104791
Цена, руб.	<b>7 184</b>	<b>7 644</b>	<b>8 177</b>	<b>8 597</b>
внутр. Ø мм	130	150	180	200
внеш. Ø мм	230	250	280	300
Вес (kg)	4,46	5,02	5,73	6,16

Применение: это средний элемент трубы с изменяемой длиной. Комплектуется стандартным хомутом и специальным хомутом в месте соединения. Возможен для применения без дополнительных уплотняющих манжет при использовании дымохода под разрежением (N1). При дополнении 3 уплотняющими манжетами со стороны, в которую вставляется следующая труба, можно использовать дымоход при избыточном давлении (P1). Регулирование длины осуществляется путем скольжения отдельных частей относительно друг друга, в конце нижней трубы изоляция отсутствует. Раздвижной элемент не может нести нагрузку и в вертикальном положении должен использоваться совместно со стеновой консолью.

### Элемент трубы 250 мм с отводом конденсата

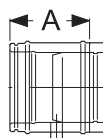

SAP код	114666	105014	105015	105016
Цена, руб.	<b>8 078</b>	<b>8 865</b>	<b>9 459</b>	<b>9 612</b>
внутр. Ø мм	130	150	180	200
внеш. Ø мм	230	250	280	300
A	205	205	205	205
Вес (kg)	2,33	2,62	2,98	3,22

Этот элемент может быть использован в горизонтальном соединении дымовой трубы или в вертикальном дымоходе для сбора и отвода дождевой воды и/или конденсата. Комплектуется стандартным хомутом.

### Элемент трубы 500 мм с инспекцией \*

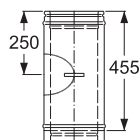

SAP код	117203	117506	117867	118010
Цена, руб.	<b>9 719</b>	<b>10 434</b>	<b>11 487</b>	<b>11 754</b>
внутр. Ø мм	130	150	180	200
внеш. Ø мм	230	250	280	300
Вес (kg)	4,93	5,58	6,31	6,79

Этот элемент можно использовать как эстетически привлекательную замену тройнику прочистки при работе под разрежением с твердым топливом. Комплектуется стандартным хомутом.

### Элемент с отверстием для анализа газа 205 мм

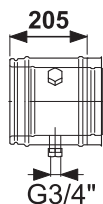

SAP код	114716	105009	105010	105011
Цена, руб.	<b>10 492</b>	<b>11 093</b>	<b>11 580</b>	<b>11 682</b>
внутр. Ø мм	130	150	180	200
внеш. Ø мм	230	250	280	300
Вес (kg)	2,36	2,65	3,00	3,22

Этот элемент позволяет брать пробы дымовых газов, когда это необходимо. Комплектуется стандартным хомутом.

250	300	350	400	450	500	600	700
104787	104788	105086	105088	105087	105089	105090	105091
<b>11 804</b>	<b>13 496</b>	<b>14 755</b>	по запросу	по запросу	по запросу	по запросу	по запросу
250	300	350	400	450	500	600	700
350	400	450	500	550	600	700	800
955	955	955	955	955	955	955	955
15,41	17,84	20,25	22,47	24,87	27,27	32,07	36,87

Применение: этот элемент трубы самый длинный в лентке ICS. Комплектуется стандартным хомутом. Возможен для применения без дополнительных уплотняющих манжет при использовании дымохода под разрежением (N1). При дополнении уплотняющими манжетами со стороны, в которую вставляется следующая труба, можно использовать дымоход при избыточном давлении (P1). Если добавить специальное уплотнение для избыточного давления на внешнюю оболочку того же конца трубы, то можно эксплуатировать дымоход при высоком избыточном давлении (H1 - см. ICS5000)

104782	104783	105080	105082	105081	105083	105084	105085
<b>7 051</b>	<b>8 124</b>	<b>12 117</b>	по запросу	по запросу	по запросу	по запросу	по запросу
250	300	350	400	450	500	600	700
350	400	450	500	550	600	700	800
455	455	455	455	455	455	455	455
7,74	8,96	10,16	11,24	12,44	13,64	16,03	18,43

Применение: это средний элемент трубы в лентке ICS. Комплектуется стандартным хомутом. Возможен для применения без дополнительных уплотняющих манжет при использовании дымохода под разрежением (N1). При дополнении уплотняющими манжетами со стороны, в которую вставляется следующая труба, можно использовать дымоход при избыточном давлении (P1). Если добавить специальное уплотнение для избыточного давления на внешнюю оболочку того же конца трубы, то можно эксплуатировать дымоход при высоком избыточном давлении (H1 - см. ICS5000)

104777	104778	105074	105075	105076	105077	105078	105079
<b>4 570</b>	<b>6 479</b>	<b>6 714</b>	по запросу	по запросу	по запросу	по запросу	по запросу
250	300	350	400	450	500	600	700
350	400	450	500	550	600	700	800
205	205	205	205	205	205	205	205
3,9	4,52	5,12	5,62	6,22	6,82	8,02	9,22

Применение: это самый короткий элемент трубы в линейке ICS. Комплектуется стандартным хомутом. Возможен для применения без дополнительных уплотняющих манжет при использовании дымохода под разрежением (N1). При дополнении уплотняющими манжетами со стороны, в которую вставляется следующая труба, можно использовать дымоход при избыточном давлении (P1). Если добавить специальное уплотнение для избыточного давления на внешнюю оболочку того же конца трубы, то можно эксплуатировать дымоход при высоком избыточном давлении (H1 - см. ICS5000)

104792	104793	105092	105093	105094	105095	105096	105097
<b>9 809</b>	<b>11 026</b>	<b>12 967</b>					
250	300	350	400	450	500	600	700
350	400	450	500	550	600	700	800
7,28	8,44	9,57	10,6	11,73	12,86	15,11	17,37

Применение: это средний элемент трубы с изменяемой длиной. Комплектуется стандартным хомутом и специальным хомутом в месте соединения. Возможен для применения без дополнительных уплотняющих манжет при использовании дымохода под разрежением (N1). При дополнении 3 уплотняющими манжетами со стороны, в которую вставляется следующая труба, можно использовать дымоход при избыточном давлении (P1). Регулирование длины осуществляется путем скольжения отдельных частей относительно друг друга, в конце нижней трубы изоляция отсутствует. Раздвижной элемент не может нести нагрузку и в вертикальном положении должен использоваться совместно со стеновой консолью.

105017	105018	105325	105326	105327	105328	105329	105330
<b>10 404</b>	<b>11 989</b>	<b>14 166</b>	по запросу	по запросу	по запросу	по запросу	по запросу
250	300	350	400	450	500	600	700
350	400	450	500	550	600	700	800
205	205	205	205	205	205	205	205
3,80	4,41	5,00	5,45	6,97	8,12	9,77	11,33

Этот элемент может быть использован в горизонтальном соединении дымовой трубы или в вертикальном дымоходе для сбора и отвода дождевой воды и/или конденсата. Комплектуется стандартным хомутом.

118395	118647
<b>13 132</b>	<b>14 441</b>
250	300
350	400
7,98	9,18

Этот элемент можно использовать как эстетически привлекательную замену тройнику прочистки при работе под разрежением с твердым топливом. Комплектуется стандартным хомутом.

105012	105013	8311135085	105320	8311145085	105322	105323	105324
<b>11 738</b>	<b>13 831</b>	по запросу	<b>27 555</b>	по запросу	по запросу	по запросу	по запросу
250	300	350	400	450	500	600	700
350	400	450	500	550	600	700	800
3,79	4,38	4,95	5,42	5,83	6,58	7,73	8,89

Этот элемент позволяет брать пробы дымовых газов, когда это необходимо. Комплектуется стандартным хомутом.

## Элементы труб

Внутренний Ø	130	150	180	200	250
Внешний Ø	230	250	280	300	350

### Стандартный хомут

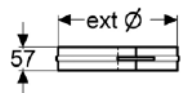

SAP код	104422	104423	104424	104425	104426
Цена, руб.	<b>703</b>	<b>717</b>	<b>784</b>	<b>825</b>	<b>860</b>
внутр. Ø мм	130	150	180	200	250
внеш. Ø мм	230	250	280	300	350
Вес (kg)	0,19	0,20	0,23	0,24	0,28

Этот элемент обеспечивает надежное соединение с любым сэндвич-элементом, имеющим соответствующую форму внешней оболочки, т.е. Зонты, Трубы, Тройники, Отводы, Опорные элементы и т.д. Стандартный хомут прошел тесты по ветровым нагрузкам в соответствии с европейскими нормами. Там, где требуется большая прочность, надо использовать Усиленный хомут. См. раздел «Нагрузки и высоты»

### Усиленный хомут

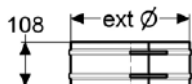

SAP код	101128	101129	101130	101131	101132
Цена, руб.	<b>1 065</b>	<b>1 116</b>	<b>1 268</b>	<b>1 390</b>	<b>1 374</b>
внутр. Ø мм	130	150	180	200	250
внеш. Ø мм	230	250	280	300	350
Вес (kg)	0,43	0,45	0,49	0,52	

Этот хомут обеспечивает дополнительную конструктивную прочность соединений элементов дымохода в случаях, когда труба возвышается более, чем на 1,5 м над кровлей.

	130	150	180	200
--	-----	-----	-----	-----

### Силиконовая манжета \*



SAP код	109711	109688	109689	109715
Цена, руб.	<b>356,20</b>	<b>365</b>	<b>400,30</b>	<b>414,50</b>
внутр. Ø мм	130	150	180	200
цвет	Красный	Красный	Красный	Красный
Вес (kg)	0,03	0,02	0,03	0,03

Силиконовая уплотняющая манжета может дополнять стандартные элементы ICS (Трубы, Тройники, Отводы, Опорные элементы, и т.д.) для преобразования их в элементы, которые можно использовать при избыточном давлении (P1). Силиконовая манжета возможна для применения с теплогенераторами, использующими газ. Для дизельных котлов предпочтительнее использовать витоновые манжеты.

### Витоновая манжета



SAP код	109718	109721	109698	109701
Цена, руб.	<b>606,40</b>	<b>653</b>	<b>763</b>	<b>815</b>
внутр. Ø мм	130	150	180	200
цвет	Коричневый	Коричневый	Коричневый	Коричневый
Вес (kg)	0,04	0,04	0,04	0,04

Силиконовая уплотняющая манжета может дополнять стандартные элементы ICS (Трубы, Тройники, Отводы, Опорные элементы, и т.д.) для преобразования их в элементы, которые можно использовать при избыточном давлении (P1). Силиконовая манжета возможна для применения с теплогенераторами, использующими как газ, так и дизельное топливо.

## Тройники

	130	150	180	200
--	-----	-----	-----	-----

### Тройник 90°

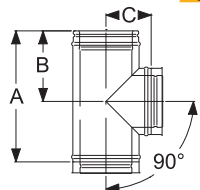

SAP код	117841	104919	104920	104921
Цена, руб.	<b>13 213</b>	<b>13 237</b>	<b>15 391</b>	<b>16 298</b>
внутр. Ø мм	130	150	180	200
внеш. Ø мм	230	250	280	300
A	455	455	455	455
B	209	209	209	209
C	130	140	155	165
Вес (kg)	6,23	7,00	7,98	8,62

Применение: этот элемент используется для подключения соединительной трубы к дымоходу.

### Тройник 45°

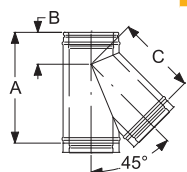

SAP код	118262	104909	104910	104911
Цена, руб.	<b>18 575</b>	<b>19 319</b>	<b>23 344</b>	<b>24 337</b>
внутр. Ø мм	130	150	180	200
внеш. Ø мм	180	200	230	250
A	455	455	455	530
B	328	329	322	378
C	328	328	325	376
Вес (kg)	4,11	4,63	5,37	6,80

Применение: этот элемент используется в комбинации с отводом 45 град, для подключения соединительной трубы к вертикальному дымоходу. Это обеспечивает наименьшее сопротивление для дымовых газов.



300	350	400	450	500	600	700
400	450	500	550	600	700	800

101118	101119	101120	101121	8752160091	8752170091	8752180091
<b>I 100</b>	<b>I 024</b>	<b>I 058</b>	по запросу	по запросу	по запросу	по запросу
300	350	400	450	500	600	700
400	450	500	550	600	700	800
0,32	0,35	0,39	0,43	0,47	0,54	700,00

Этот элемент обеспечивает надежное соединение с любым сэндвич-элементом, имеющим соответствующую форму внешней оболочки, т.е. Зонты, Трубы, Тройники, Отводы, Опорные элементы и т.д. Стандартный хомут прошел тесты по ветровым нагрузкам в соответствии с европейскими нормами. Там, где требуется большая прочность, надо использовать Усиленный хомут. См. раздел «Нагрузки и высоты»

101133	101134	101135	101136	101138	101139
<b>I 498</b>	<b>I 521</b>	по запросу	по запросу	по запросу	по запросу
250	300	350	400	450	500
300	350	400	450	500	500
0,52	0,59	0,66	0,73	0,80	0,80

Этот хомут обеспечивает дополнительную конструктивную прочность соединений элементов дымохода в случаях, когда труба возвышается более, чем на 1,5 м над кровлей.

230	250	300	350	400	450	500	600	700
-----	-----	-----	-----	-----	-----	-----	-----	-----

6773123090	109720	109716	109723	6773140090	6773145090	6773150090	6773160090	6773170090
по запросу	<b>391,40</b>	<b>683</b>	<b>708</b>	по запросу	по запросу	по запросу	по запросу	по запросу
230	250	300	350	400	450	500	600	700
280	300	350	400	450	550	550	650	750
Красный	Красный	Красный	Красный	Красный	Красный	Красный	Красный	Красный
0,03	0,04	0,04	0,04	0,05	0,05	0,05	0,06	0,06

Силиконовая уплотняющая манжета может дополнять стандартные элементы ICS (Трубы, Тройники, Отводы, Опорные элементы, и т.д.) для преобразования их в элементы, которые можно использовать при избыточном давлении (P1). Силиконовая манжета возможна для применения с теплогенераторами, использующими газ. Для дизельных котлов предпочтительнее использовать витонные манжеты.

6771123090	109705	109710	109719
по запросу	<b>I 215</b>	<b>I 745</b>	<b>I 739</b>
230	250	300	350
280	300	350	400
Коричневый	Коричневый	Коричневый	Коричневый
0,04	0,04	0,05	0,06

Силиконовая уплотняющая манжета может дополнять стандартные элементы ICS (Трубы, Тройники, Отводы, Опорные элементы, и т.д.) для преобразования их в элементы, которые можно использовать при избыточном давлении (P1). Силиконовая манжета возможна для применения с теплогенераторами, использующими как газ, так и дизельное топливо.

230	250	300	350	400	450	500	600	700
-----	-----	-----	-----	-----	-----	-----	-----	-----

104922	104923	105238	105252	105253	105254	105255	105256
<b>18 067</b>	<b>21 309</b>	<b>24 805</b>	по запросу	по запросу	по запросу	по запросу	по запросу
250	300	350	400	450	500	600	700
350	400	450	500	550	600	700	800
455	480	530	605	655	705	805	905
209	222	247	285	310	335	385	435
190	205	240	280	305	330	380	430
10,22	13,61	16,79	32,26	38,48	45,23	60,30	77,46

Применение: этот элемент используется для подключения соединительной трубы к дымоходу.

104912	104913	105236	105240	105241	105243	105244	105236
<b>29 783</b>	<b>34 927</b>	<b>35 347</b>	по запросу	по запросу	по запросу	по запросу	по запросу
250	300	350	400	450	500	600	700
350	400	450	500	550	600	700	800
560	623	697	815	885	955	1100	1245
413	472	530	615	675	735	855	980
410	469	530	615	675	735	855	980
15,84	20,34	25,37	44,27	50,55	60,12	84,73	106,71

Применение: этот элемент используется в комбинации с отводом 45 град, для подключения соединительной трубы к вертикальному дымоходу. Это обеспечивает наименьшее сопротивление для дымовых газов.

# Тройники

130 150 180 200

## Тройник прочистки (Т200 Р1)

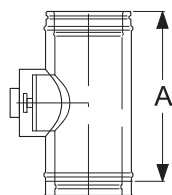

SAP код	117493	117817	117992	118129
Цена, руб.	<b>14 919</b>	<b>16 177</b>	<b>18 372</b>	<b>18 675</b>
внутр. Ø мм		150	180	200
внеш. Ø мм	230	250	280	300
A		455	455	455
B		205	205	205
ØD		150	150	200
Вес (kg)	5,56	6,16	6,65	7,07

Этот элемент используется для осмотра и прочистки дымохода, работающего в «мокром» режиме при избыточном давлении (P1).

## Тройник прочистки (КОРОТКИЙ) (Т200 Р1) \*

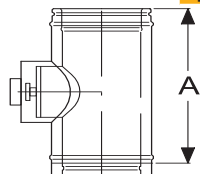

SAP код	116295	104939	104940	104941
Цена, руб.	<b>16 322</b>	<b>15 286</b>	<b>14 631</b>	<b>18 323</b>
внутр. Ø мм	130	150	180	200
внеш. Ø мм	230	250	280	300
A	288	305	305	355
B	121	130	130	155
ØD	130	150	150	200
Вес (kg)	3,70	4,30	4,80	6,04

Этот элемент используется для осмотра и прочистки дымохода, работающего в «мокром» режиме при избыточном давлении (P1).

## Тройник прочистки (Т450 NI W)

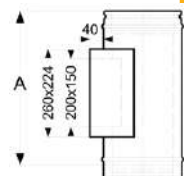

SAP код	117495	117820	117991	118128
Цена, руб.	<b>15 617</b>	<b>17 007</b>	<b>18 231</b>	<b>19 290</b>
внутр. Ø мм	130	150	180	200
внеш. Ø мм	230	250	280	300
A	455	455	455	455
Вес (kg)	6,83	7,43	8,09	8,59

Этот элемент используется для осмотра и прочистки дымохода, работающего в «сухом» или FU (относительно сухом) режиме под разрежением (NI). Инспекционный ящик имеет двойные стенки с изоляцией между ними, имеется внутренняя дверца.

## Тройник прочистки (КОРОТКИЙ) (Т450 NI)



SAP код	116281	104944	104945	104946
Цена, руб.	<b>15 031</b>	<b>16 565</b>	<b>17 820</b>	<b>19 523</b>
внутр. Ø мм				
внеш. Ø мм	230	250	280	300
A				
Вес (kg)	3,70	4,30	4,80	6,04

## Емкость для сбора конденсата

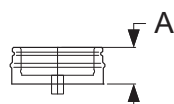

SAP код	112008	104994	104995	104996
Цена, руб.	<b>5 322</b>	<b>5 904</b>	<b>6 460</b>	<b>6 754</b>
внутр. Ø мм	130	150	180	200
внеш. Ø мм	230	250	280	300
A	95	95	95	95
Вес (kg)	1,17	1,32	1,58	1,77

Этот элемент используется в основании вертикального дымохода для обеспечения отвода дождевой воды и конденсата. Он также обеспечивает осмотр и прочистку. Элемент может быть использован как для «мокрого», так и для сухого режима эксплуатации при избыточном давлении и при разрежении внутри дымохода.

## Заглушка тройника

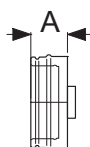

SAP код	112013	105004	105005	105006
Цена, руб.	<b>5 547</b>	<b>5 997</b>	<b>6 721</b>	<b>7 080</b>
внутр. Ø мм	130	150	180	200
внеш. Ø мм	230	250	280	300
A	95	95	95	95
Вес (kg)	1,17	1,32	1,58	1,77

Элемент применяется совместно с тройником прочистки для сухого режима эксплуатации под разрежением для обеспечения осмотра и прочистки.

250	300	350	400	450	500	600	700
118444	118650	113600	105258	105259	105260	105261	105262
<b>21 657</b>	<b>27 746</b>	<b>30 618</b>	по запросу	по запросу	по запросу	по запросу	по запросу
250	300	350	400	450	500	600	700
350	400	450	500	550	600	700	800
455	485	535	705	705	705	705	705
205	225	253	330	330	330	330	330
250	300	300	300	300	300	300	300
8,12	9,20	10,27	12,04	13,21	14,37	16,7	19,02

Этот элемент используется для осмотра и прочистки дымохода, работающего в «мокром» режиме при избыточном давлении (P1).

104942	104943	105257	113888	113961	114022	114136	115521
	<b>27 174</b>	по запросу					
350	400	450	500	550	600	700	800
8,80	10,35	11,65	13,63	14,9	16,2	18,7	21,3

Этот элемент используется для осмотра и прочистки дымохода, работающего в «мокром» режиме при избыточном давлении (P1).

118443	118649	113598	105264	105265	105266	105267	105268
<b>22 007</b>	<b>29 164</b>	<b>31 900</b>	по запросу	по запросу	по запросу	по запросу	по запросу
250	300	350	400	450	500	600	700
350	400	450	500	550	600	700	800
455	455	455	455	455	455	455	455
9,83	11,07	12,31	13,38	14,54	15,69	18,00	20,32

Этот элемент используется для осмотра и прочистки дымохода, работающего в «сухом» или FU (относительно сухом) режиме под разрежением (NI). Инспекционный ящик имеет двойные стенки с изоляцией между ними, имеется внутренняя дверца.

104947
<b>21 980</b>
350
400
450
500
550
600
700
800
8,80
10,35
11,65
13,63
14,90
16,20
18,70
21,30

104997	104998	105301	105302	105303	105304	105305	105306
<b>7 604</b>	<b>9 841</b>	<b>14 350</b>	по запросу	по запросу	по запросу	по запросу	по запросу
250	300	350	400	450	500	600	700
350	400	450	500	550	600	700	800
95	95	95	95	95	95	95	95
2,27	2,82	3,43	4,09	4,81	5,58	7,29	9,21

Этот элемент используется в основании вертикального дымохода для обеспечения отвода дождевой воды и конденсата. Он также обеспечивает осмотр и прочистку. Элемент может быть использован как для «мокрого», так и для сухого режима эксплуатации при избыточном давлении и при разрежении внутри дымохода.

105007	105008	121044	105314
<b>8 044</b>	<b>8 412</b>	<b>8 905</b>	по запросу
250	300	350	400
350	400	450	500
95	95	95	95
2,27	2,82	3,43	4,09
4,81	5,58	7,29	9,21

Элемент применяется совместно с тройником прочистки для сухого режима эксплуатации под разрежением для обеспечения осмотра и прочистки.

## ОТВОДЫ

130 150 180 200

### Отвод 90° \*

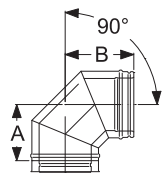

SAP код	117439	104824	104825	104826
Цена, руб.	<b>9 012</b>	<b>10 255</b>	<b>11 389</b>	<b>13 154</b>
внутр. Ø мм	130	150	180	200
внеш. Ø мм	230	250	280	300
A	152	161	176	188
B	196	205	220	232
Вес (kg)	5,41	6,10	7,18	8,01

Элемент применяется для изменения направления на соединительной дымовой трубе.

### Отвод 45°

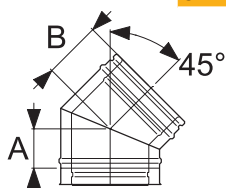

SAP код	115207	104804	104805	104806
Цена, руб.	<b>7 791</b>	<b>8 657</b>	<b>9 541</b>	<b>10 537</b>
внутр. Ø мм	130	150	180	200
внеш. Ø мм	230	250	280	300
A	82	82	82	92
B	127	127	132	137
Вес (kg)	2,75	3,08	3,62	4,03

Применение: используется парой для создания отвода. Поставляется в комплекте со стандартным хомутом. Можно использовать в комбинации с тройником 45 град, для соединения потребителя горизонтальным участком с вертикальным дымоходом.

### Отвод 30°

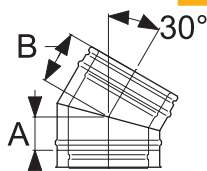

SAP код	114688	104799	104800	104801
Цена, руб.	<b>7 635</b>	<b>8 258</b>	<b>9 127</b>	<b>10 193</b>
внутр. Ø мм	130	150	180	200
внеш. Ø мм	230	250	280	300
A	57	57	82	82
B	107	112	117	117
Вес (kg)	2,34	2,64	3,12	3,5

Применение: используется парой для создания отвода. Поставляется в комплекте со стандартным хомутом.

### Отвод 15°

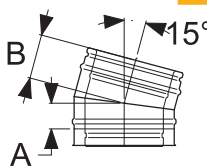

SAP код	114301	104794	104795	104796
Цена, руб.	<b>7 379</b>	<b>8 122</b>	<b>8 805</b>	<b>9 718</b>
внутр. Ø мм	130	150	180	200
внеш. Ø мм	230	230	280	300
A	57	57	57	57
B	102	102	102	102
Вес (kg)	2,06	2,32	2,63	2,97

Применение: используется парой для создания отвода. Поставляется в комплекте со стандартным хомутом.

## Отводы в сборе

### Собранный отвод 15°

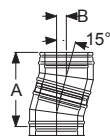

внутр. Ø мм	130	150	180	200
A	313	313	313	313
B	41	41	41	41

### Собранный отвод 30°

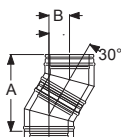

внутр. Ø мм	130	150	180	200
A	306	315	371	371
B	82	85	100	100

### Собранный отвод 45°

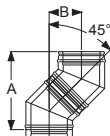

внутр. Ø мм	130	150	180	200
A	357	357	365	391
B	148	148	151	162

### Собранный отвод 90°

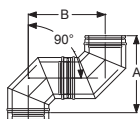

внутр. Ø мм	130	150	180	200
A	348	366	396	420
B	348	366	396	420

### Тройник 45° и отвод 45° в сборе

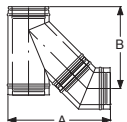

внутр. Ø мм	130	150	180	200
A	404	404	405	455
B	449	448	456	515

230	250	300	350	400	450	500	600	700
	104827	104828	105134	105135	105136	105137	105138	105139
	<b>15 034</b>	<b>17 725</b>	<b>21 448</b>	по запросу	по запросу	по запросу	по запросу	по запросу
	250	300	350	400	450	500	600	700
	350	400	450	500	550	600	700	800
	212	237	264	371	396	421	471	522
	256	281	308	409	434	459	509	560
	10,10	12,42	14,91	18,73	21,75	24,96	32,65	40,56

Элемент применяется для изменения направления на соединительной дымовой трубе.

230	250	300	350	400	450	500	600	700
	104807	104808	105110	105111	105112	105113	105114	105115
	<b>11 926</b>	<b>13 358</b>	<b>21 089</b>	по запросу	по запросу	по запросу	по запросу	по запросу
	250	300	350	400	450	500	600	700
	350	400	450	500	550	600	700	800
	102	123	123	152	162	172	192	212
	147	159	169	196	206	216	236	256
	5,08	6,25	7,50	9,36	10,87	12,48	16,32	20,28

Применение: используется парой для создания отвода. Поставляется в комплекте со стандартным хомутом. Можно использовать в комбинации с тройником 45 град. для соединения потребителя горизонтальным участком с вертикальным дымоходом.

230	250	300	350	400	450	500	600	700
	104802	104803	105104	105105	105106	105107	105108	105109
	<b>11 391</b>	<b>12 541</b>	<b>20 482</b>	по запросу	по запросу	по запросу	по запросу	по запросу
	250	300	350	400	450	500	600	700
	350	400	450	500	550	600	700	800
	102	123	123	152	162	172	192	212
	147	159	169	196	206	216	236	256
	5,08	6,25	7,50	9,36	10,87	12,48	16,32	20,28

Применение: используется парой для создания отвода. Поставляется в комплекте со стандартным хомутом.

230	250	300	350	400	450	500	600	700
	104797	104798	105098	105099	105100	105101	105102	105103
	<b>10 740</b>	<b>11 866</b>	<b>13 859</b>	по запросу	по запросу	по запросу	по запросу	по запросу
	250	300	350	400	450	500	600	700
	350	400	450	500	550	600	700	800
	57	57	67	87	92	97	107	119
	102	102	112	131	136	141	151	163
	3,51	4,25	5,02	6,13	7,05	8,01	10,08	11,97

Применение: используется парой для создания отвода. Поставляется в комплекте со стандартным хомутом.

230	250	300	350	400	450	500	600	700
313	313	313	352	429	448	468	507	552
41	41	41	46	56	59	62	67	73

230	250	300	350	400	450	500	600	700
390	390	399	526	537	556	575	631	687
105	105	107	141	144	149	154	169	184

230	250	300	350	400	450	500	600	700
408	425	481	498	594	628	662	731	799
169	176	199	206	246	260	274	303	331

230	250	300	350	400	450	500	600	700
452	468	518	572	780	830	880	980	1082
452	468	518	572	780	830	880	980	1082

230	250	300	350	400	450	500	600	700
473	496	567	617	725	785	844	963	1086
513	541	595	661	773	833	892	1016	1139

## Отводы в сборе

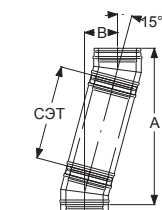

### Отводы 15° со стандартными элементами труб (СЭТ) в сборе

	130	150	180	200
внутр. Ø мм	130	150	180	200
СЭТ А	1236	1236	1236	1236
955 В	288	288	288	288
СЭТ А	753	753	753	753
455 В	159	159	159	159
СЭТ А	511	511	511	511
205 В	94	94	94	94

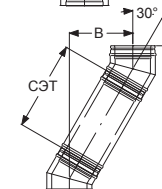

### Отводы 30° со стандартными элементами труб (СЭТ) в сборе

	130	150	180	200
внутр. Ø мм	130	150	180	200
СЭТ А	1133	1142	1198	1198
955 В	560	563	578	578
СЭТ А	700	709	765	765
455 В	310	313	328	328
СЭТ А	484	493	549	549
205 В	185	188	203	203

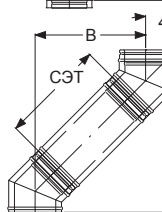

### Отводы 45° со стандартными элементами труб (СЭТ) в сборе

	130	150	180	200
внутр. Ø мм	130	150	180	200
СЭТ А	1032	1032	1040	1066
955 В	823	823	826	837
СЭТ А	679	679	687	713
455 В	470	470	473	484
СЭТ А	502	502	510	536
205 В	293	293	296	307

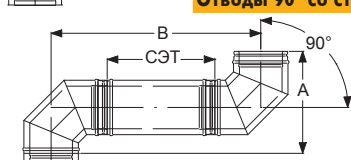

### Отводы 90° со стандартными элементами труб (СЭТ) в сборе

	130	150	180	200
внутр. Ø мм	130	150	180	200
СЭТ А	348	366	396	420
955 В	1303	1321	1351	1375
СЭТ А	348	366	396	420
455 В	803	821	851	875
СЭТ А	348	366	396	420
205 В	553	571	601	625

## Адаптеры и переходники

### Переходник UNI - ICS 50 \*

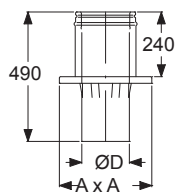

SAP код	117459	117736	117738
Цена, руб	<b>9 947</b>	<b>9 556</b>	<b>12 206</b>
внутр. Ø мм ICS	150	180	180
внеш. Ø мм ICS	250	280	280
внутр. Ø мм UNI	140	160	180
А	333	333	373
В	135	153	173
Вес (kg)	5,42	6	6

Переходник используется для замены существующей системы UNI на ICS в верхней части дымохода, там где это необходимо по конструктивным или другим причинам.

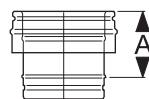

### Переходник Prima Plus - ICS 50

	130	150	180	200	250
SAP код	112413	105038	105039	105040	105041
Цена, руб.	<b>5 163</b>	<b>5 816</b>	<b>6 549</b>	<b>6 658</b>	<b>8 425</b>
внутр. Ø мм	130	150	180	200	250
внеш. Ø мм	230	250	280	300	350
А	150	150	150	150	150
Вес (kg)	1,32	1,48	1,75	1,93	2,40

Применение: адаптер обеспечивает стандартное соединение от системы Prima Plus (SW) к ICS (DW).

230	250	300	350	400	450	500	600	700
230	250	300	350	400	450	500	600	700
1236	1236	1236	1275	1352	1371	1391	1430	1475
288	288	288	293	303	306	309	314	320
753	753	753	792	869	888	908	947	992
159	159	159	164	174	177	180	185	191
511	511	511	550	627	646	666	705	750
94	94	94	99	109	112	115	120	126
230	250	300	350	400	450	500	600	700
1217	1217	1226	1353	1364	1383	1402	1458	1514
583	583	585	619	622	627	632	647	662
784	784	793	920	931	950	969	1025	1081
333	333	335	369	372	377	382	397	412
568	568	577	704	715	734	753	809	865
208	208	210	244	247	252	257	272	287
230	250	300	350	400	450	500	600	700
1083	1100	1156	1173	1269	1303	1337	1406	1474
844	851	874	881	921	935	949	978	1006
730	747	803	820	916	950	984	1053	1121
491	498	521	528	568	582	596	625	653
553	570	626	643	739	773	807	876	944
314	321	344	351	391	405	419	448	476
230	250	300	350	400	450	500	600	700
452	468	518	572	780	830	880	980	1082
1407	1423	1473	1527	1735	1785	1835	1935	2037
452	468	518	572	780	830	880	980	1082
907	923	973	1027	1235	1285	1335	1435	1537
452	468	518	572	780	830	880	980	1082
657	673	723	777	985	1035	1085	1185	1287

117830	118068	118446
<b>9 680</b>	<b>19 586</b>	<b>19 551</b>
200	250	300
300	350	400
200	250	300
373	493	563
193	240	285
6,2	6,95	8,15

Переходник используется для замены существующей системы UNI на ICS в верхней части дымохода, там где это необходимо по конструктивным или другим причинам.

300	350	400	450	500	600	700
105042	105349	105350	105351	105352	105353	105354
<b>9 464</b>	<b>10 247</b>	<b>по запросу</b>	<b>по запросу</b>	<b>по запросу</b>	<b>по запросу</b>	<b>по запросу</b>
300	350	400	450	500	600	700
400	450	500	550	600	700	800
150	150	150	150	150	150	150
2,73	3,06	3,33	3,66	4,01	4,70	5,29

Применение: адаптер обеспечивает стандартное соединение от системы Prima Plus (SW) к ICS (DW).

## Проход через кровлю

Внутренний Ø мм	130	150	180	200	250	300
Внешний Ø мм	230	250	280	300	350	400

### Уплотнительная манжета от дождя

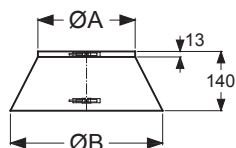

SAP код	100973	100974	100975	100976	100977	100978
Цена, руб	<b>2 678</b>	<b>3 029</b>	<b>3 160</b>	<b>3 232</b>	<b>2 982</b>	<b>3 437</b>
внутр. Ø мм	130	150	180	200	250	300
внеш. Ø мм	230	250	280	300	350	400
ØA	230	250	280	300	350	400
ØB	370	390	420	440	490	540
Вес (kg)	0,39	0,45	0,48	0,51	0,85	0,95

Используется совместно с проходами через кровлю для создания водозащитного козырька вокруг дымохода над этими элементами, защищая от протекания.

Внутренний Ø	130	150	180	200
Внешний Ø	230	250	280	300

### Проход через крышу 0°

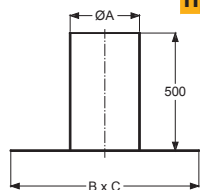

SAP код	101228	101228	101229	101229
Цена, руб	<b>7 587</b>	<b>7 587</b>	<b>8 722</b>	<b>8 722</b>
внутр. Ø мм	130	150	180	200
внеш. Ø мм	230	250	280	300
ØA	300	300	350	350
B x C	800	800	850	850
Вес (kg)	5,34	5,34	6,11	6,11

Этот элемент применяют для обеспечения водозащитного прохода через кровлю. Используется совместно с «Уплотнительной манжетой от дождя», которая продается отдельно.

### Проходы через крышу

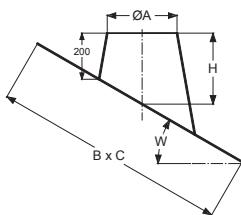

внутр. Ø мм	130	150	180	200
внеш. Ø мм	230	250	280	300
ØA	300	300	350	350

3°-15°				
H	233	237	241	246
B x C	940 x 1000	990 x 1000	1040 x 1150	1100 x 1150
Вес (kg)	14,56	15,48	18,61	19,82
SAP код	101241	101242	101243	101244
Цена, руб	<b>14 929</b>	<b>16 135</b>	<b>21 088</b>	<b>20 655</b>

Этот элемент производится со свинцовым основанием и конусом из нержавеющей стали и используется для водозащитного прохода дымохода через кровлю с наклоном 3-15 градусов. Используется совместно с «Уплотнительной манжетой от дождя», которая продается отдельно.

16°-25°				
H	267	277	268	295
B x C	970 x 1000	1020 x 1000	1080 x 1150	1140 x 1150
Вес (kg)	15,24	16,20	19,61	20,86
SAP код	101247	101248	101249	101250
Цена, руб	<b>16 615</b>	<b>17 003</b>	<b>21 159</b>	<b>21 808</b>

Этот элемент производится со свинцовым основанием и конусом из нержавеющей стали и используется для водозащитного прохода дымохода через кровлю с наклоном 16-25 градусов. Используется совместно с «Уплотнительной манжетой от дождя», которая продается отдельно.

26°-35°				
H	307	321	336	350
B x C	1020 x 1000	1090 x 1000	1150 x 1150	1220 x 1150
Вес (kg)	16,33	17,64	21,26	22,74
SAP код	101253	101254	101255	101256
Цена, руб	<b>19 737</b>	<b>18 782</b>	<b>23 622</b>	<b>23 407</b>

Этот элемент производится со свинцовым основанием и конусом из нержавеющей стали и используется для водозащитного прохода дымохода через кровлю с наклоном 26-35 градусов. Используется совместно с «Уплотнительной манжетой от дождя», которая продается отдельно.

36°-45°				
H	355	376	397	418
B x C	1120 x 1000	1190 x 1000	1270 x 1150	1340 x 1150
Вес (kg)	18,51	19,95	24,24	25,86
SAP код	101259	101260	101261	101262
Цена, руб	<b>17 578</b>	<b>18 077</b>	<b>25 949</b>	<b>25 768</b>



350	400	450	500	600	700
450	500	550	600	700	800

100979	100980	100981	100982	100983	100984
<b>4 107</b>	<b>по запросу</b>	<b>по запросу</b>	<b>по запросу</b>	<b>по запросу</b>	<b>по запросу</b>
350	400	450	500	600	700
450	500	550	600	700	800
450	500	550	600	700	800
590	640	690	740	840	940
1,05	1,15	1,25	1,35	1,55	1,95

Используется совместно с проходами через кровлю для создания водозащитного козырька вокруг дымохода над этими элементами, защищая от протекания.

250	300	350	400	450	500	600	700
350	400	450	500	550	600	700	800

101230	101231	101232	101233	101234	101235	101236	101237
<b>9 102</b>	<b>10 705</b>	<b>10 021</b>	<b>по запросу</b>	<b>по запросу</b>	<b>по запросу</b>	<b>по запросу</b>	<b>по запросу</b>
250	300	350	400	450	500	600	700
350	400	450	500	550	600	700	800
400	450	500	550	600	650	800	850
900	950	1000	1050	1 100	1 150	1 250	1 350
6,90	7,72	8,57	9,44	10,33	11,25	12,19	14,14

Этот элемент применяют для обеспечения водозащищенного прохода через кровлю. Используется совместно с «Уплотнительной манжетой от дождя», которая продается отдельно.

250	300	350	400	450	500	600	700
350	400	450	500	550	600	700	800
400	450	500	550	600	650	750	850

250	255	259	264	278	287
1 140 × 1 150	1 200 × 1 250	1 250 × 1 300	1 300 × 1 350	1 400 × 1 450	1 500 × 1 560
20,71	23,62	25,64	27,73	29,90	34,50
101370	101371	101372	101373	101374	101376
<b>21 242</b>	<b>24 864</b>	<b>26 224</b>	<b>по запросу</b>	<b>по запросу</b>	<b>по запросу</b>

Этот элемент производится со свинцовым основанием и конусом из нержавеющей стали и используется для водозащищенного прохода дымохода через кровлю с наклоном 3-15 градусов. Используется совместно с «Уплотнительной манжетой от дождя», которая продается отдельно.

304	313	322	331	363	382
1 200 × 1 150	1 250 × 1 250	1 300 × 1 300	1 350 × 1 350	1 480 × 1 450	1 600 × 1 560
22,12	24,99	27,09	29,27	31,93	37,16
101378	101379	101380	4003065074	4003075074	101384
<b>22 679</b>	<b>26 447</b>	<b>28 198</b>	<b>по запросу</b>	<b>по запросу</b>	<b>по запросу</b>

Этот элемент производится со свинцовым основанием и конусом из нержавеющей стали и используется для водозащищенного прохода дымохода через кровлю с наклоном 16-25 градусов. Используется совместно с «Уплотнительной манжетой от дождя», которая продается отдельно.

365	379	394	408	467	499
1 280 × 1 150	1 350 × 1 250	1 410 × 1 300	1 470 × 1 350	1 600 × 1 450	1 730 × 1 560
24,07	27,48	29,91	32,44	35,26	41,05
101386	101387	101388	4004065074	101390	101392
<b>24 491</b>	<b>28 691</b>	<b>30 971</b>	<b>по запросу</b>	<b>по запросу</b>	<b>по запросу</b>

Этот элемент производится со свинцовым основанием и конусом из нержавеющей стали и используется для водозащищенного прохода дымохода через кровлю с наклоном 26-35 градусов. Используется совместно с «Уплотнительной манжетой от дождя», которая продается отдельно.

439	460	481	502	608	657
1 420 × 1 150	1 500 × 1 250	1 570 × 1 300	1 650 × 1 350	1 800 × 1 450	1 950 × 1 560
27,66	31,59	34,46	37,64	40,75	47,76
101394	101395	101396	4005065074	101398	101400
<b>27 299</b>	<b>31 989</b>	<b>34 990</b>	<b>по запросу</b>	<b>по запросу</b>	<b>по запросу</b>

## Завершающие элементы

	130	150	180	200
--	-----	-----	-----	-----

### Конус с зонтиком

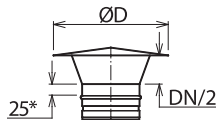

SAP код	114758	114994	115350	115701
Цена, руб	<b>8 143</b>	<b>8 603</b>	<b>9 101</b>	<b>9 151</b>
внутр. Ø мм	130	150	180	200
внеш. Ø мм	230	250	280	300
A	266	362	362	362
B	219	213	217	220
Вес (kg)	2,59	2,73	3,03	3,27

Этот элемент используется для завершения трубы и препятствует попаданию дождевой воды в дымоход.

### Конус



SAP код	113340	105058	105059	105060
Цена, руб	<b>5 927</b>	<b>6 363</b>	<b>6 868</b>	<b>7 298</b>
внутр. Ø мм	130	150	180	200
внеш. Ø мм	230	250	280	300
Вес (kg)	1,85	2,08	2,38	2,57

Элемент используется для завершения конструкции дымохода и позволяет дымовым газам выходить из него с минимальным сопротивлением.

## Хомуты и консоли

Внутренний Ø	130	150	180	200	250
Внешний Ø	230	250	280	300	350

### Хомут для горизонтальных участков \*



SAP код	112279	112503	128623	112870	129129
Цена, руб	<b>2 643</b>	<b>3 025</b>	<b>3 200</b>	<b>3 363</b>	<b>3 400</b>
внутр. Ø мм	130	150	180	200	250
внеш. Ø мм	230	250	280	300	350
Вес (kg)	0,41	1,18	1,30	1,37	1,57

Этот элемент используется совместно с держателями и метизами для крепления горизонтального участка подключения к потолку. Максимальное расстояние между опорами 1,5 м.

### Настенный хомут 50 мм

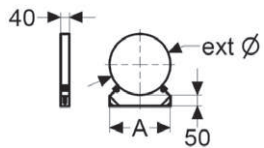

SAP код	110861	111005	111032	111197	111663
Цена, руб	<b>1 468</b>	<b>1 573</b>	<b>1 652</b>	<b>1 670</b>	<b>1 654</b>
внутр. Ø мм	130	150	180	200	250
внеш. Ø мм	230	250	280	300	350
A	234	254	284	304	354
Вес (kg)	1,09	1,18	1,32	1,40	1,60

Этот элемент используют для фиксации дымохода к опорной стене. Он обеспечивает поперечную опору только на фиксированном расстоянии 50 мм от стены. Смотрите раздел «Высоты и нагрузки» для определения максимального расстояния между хомутами.

### Настенный хомут с консолью для удлинения 75-300 мм \*

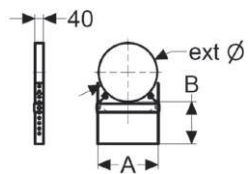

SAP код	103854	112635	112653	112894	113134
Цена, руб	<b>2 737</b>	<b>2 843</b>	<b>2 974</b>	<b>3 074</b>	<b>2 903</b>
внутр. Ø мм	130	150	180	200	250
внеш. Ø мм	230	250	280	300	350
A	238	258	284	308	358
B	75 - 300	75 - 300	75 - 300	75 - 300	75 - 300
Вес (kg)	1,89	2,03	2,22	2,28	2,52

Этот элемент используют для фиксации дымохода к опорной стене. Он обеспечивает только поперечную опору. Хомут позволяет изменять расстояние фиксации до стены в диапазоне 75 - 300 мм. Смотрите раздел «Высоты и нагрузки» для определения максимального расстояния между хомутами.

### Настенный хомут раздвижной 50 мм

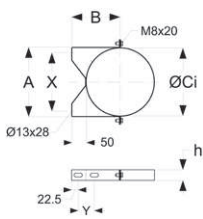

SAP код	101267	101268	101402	101269	101270
Цена, руб	<b>1 857</b>	<b>1 959</b>	<b>2 042</b>	<b>2 114</b>	<b>3 461</b>
внутр. Ø мм	130	150	180	200	250
внеш. Ø мм	230	250	280	300	350
A	238	258	288	308	358
B	166	176	191	201	225
ØCi	231,1	251,1	281,1	301,1	350,4
X	200	220	250	270	320
Y	55	55	85	85	125
h	36	36	36	36	60
Вес (kg)	0,80	0,90	0,92	0,95	1,90

Этот элемент используют для фиксации дымохода к опорной стене. Он обеспечивает поперечную опору только на фиксированном расстоянии 50 мм от стены. Он может использоваться совместно с «Настенной консолью для удлинения», чтобы обеспечивать крепление при изменении расстояний до стены. Смотрите раздел «Высоты и нагрузки» для определения максимального расстояния между хомутами.

### Настенная консоль для удлинения

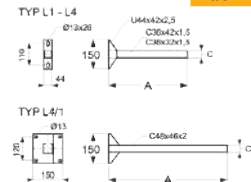

SAP код	101735	101736	101737	101738
Цена, руб	<b>1 806</b>	<b>2 167</b>	<b>4 275</b>	<b>5 213</b>
Тип	W1	W2	W3	L1
A	130	176	250	300
B	36	36	60	--
C	--	--	--	32
Вес (kg)	0,13	0,17	0,46	0,75

Эти элементы применяются совместно с элементом «Настенный хомут раздвижной 50 мм» (см. выше) для обеспечения крепления дымохода при изменении расстояний до стены.

250	300	350	400	450	500	600	700
116572	117197	117752					
<b>11 769</b>	<b>11 743</b>	<b>13 974</b>					
250	300	350	400	450	500	600	700
350	400	450	500	550	600	700	800
362	490	570	660	740	825	1000	1165
229	251	257	262	268	425	505	585
	4,31	5,32	6,52				

Этот элемент используется для завершения трубы и препятствует попаданию дождевой воды в дымоход.

105061	105062	105373	105374	105375	105376	105377	105378
<b>8 049</b>	<b>9 096</b>	<b>10 938</b>	по запросу	по запросу	по запросу	по запросу	по запросу
250	300	350	400	450	500	600	700
350	400	450	500	550	600	700	800
3,06	3,55	4,04	7,24	8,51	9,88	12,91	16,32

Элемент используется для завершения конструкции дымохода и позволяет дымовым газам выходить из него с минимальным сопротивлением.

300	350	400	450			
400	450	500	550	650	750	
	112864					
	<b>3 359</b>	по запросу	по запросу	по запросу		
	350		450			
	450		550			
	2,05		2,44			

Этот элемент используется совместно с держателями и метизами для крепления горизонтального участка подключения к потолку. Максимальное расстояние между опорами 1,5 м.

115423	115879	116221	116484	8721160091	8721170091
<b>1 905</b>	<b>1 871</b>	по запросу	по запросу	по запросу	по запросу
300	350	400	450	500	600
400	450	500	550	600	700
404	454	504	551	601	701
1,79	1,99	2,18	3,96	4,32	5,09

Этот элемент используют для фиксации дымохода к опорной стене. Он обеспечивает поперечную опору только на фиксированном расстоянии 50 мм от стены. Смотрите раздел «Высоты и нагрузки» для определения максимального расстояния между хомутами.

113365	114248	114425	114710	114956
<b>3 341</b>	<b>3 430</b>	по запросу	по запросу	по запросу
300	350	400	450	500
400	450	500	550	600
408	458	508	563	613
75 - 300	75 - 300	75 - 300	75 - 300	75 - 300
2,75	2,99	3,22	5,87	6,30

Этот элемент используют для фиксации дымохода к опорной стене. Он обеспечивает только поперечную опору. Хомут позволяет изменять расстояние фиксации до стены в диапазоне 75 - 300 мм. Смотрите раздел «Высоты и нагрузки» для определения максимального расстояния между хомутами.

101271	101272	101273	101274	8781160091
<b>4 624</b>	по запросу	по запросу	по запросу	по запросу
300	350	400	450	500
400	450	500	550	600
412	462	512	562	612
250	275	300	325	350
400,4	450,4	500,5	550,5	600,5
370	420	470	520	570
145	145	145	145	145
60	60	60	60	60
3,50	3,60	4,00	4,40	4,70

Этот элемент используют для фиксации дымохода к опорной стене. Он обеспечивает поперечную опору только на фиксированном расстоянии 50 мм от стены. Он может использоваться совместно с «Настенной консолью для удлинения», чтобы обеспечивать крепление при изменении расстояний до стены. Смотрите раздел «Высоты и нагрузки» для определения максимального расстояния между хомутами.

101739	101740	101741
<b>5 478</b>	<b>6 300</b>	по запросу
L2	L3	L4
450	550	750
--	--	--
32	42	42
0,95	1,21	1,52

Эти элементы применяются совместно с элементом «Настенный хомут раздвижной 50 мм» (см. выше) для обеспечения крепления дымохода при изменении расстояний до стены.

## Хомуты и консоли

Внутренний Ø	130	150	180	200	250
Внешний Ø	230	250	280	300	350

### Хомут для перекрытий

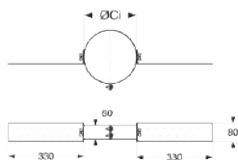

SAP код	100964	100965	100966	100967	100968
Цена, руб	<b>2 810</b>	<b>2 847</b>	<b>2 926</b>	<b>3 002</b>	<b>3 840</b>
внутр. Ø мм	130	150	180	200	250
внеш. Ø мм	230	250	280	300	350
ØCi	230	250	280	300	350
Вес (kg)	1,30	1,33	1,37	1,40	1,47

Элемент используется для обеспечения боковой поддержки дымохода при проходе через перекрытия и кровлю. Хомут охватывает дымоход и боковыми пластинами фиксируется в перекрытии или в стропилах.

Внутренний Ø	130	150	180	200	250
Внешний Ø	230	250	280	300	350

### Кольцо для растяжек

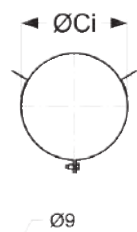

SAP код	100643	100644	100645	100646	100647
Цена, руб	<b>3 714</b>	<b>3 721</b>	<b>3 757</b>	<b>3 773</b>	<b>3 924</b>
внутр. Ø мм	130	150	180	200	250
внеш. Ø мм	230	250	280	300	350
ØCi	230	250	280	300	350
Вес (kg)	0,58	0,61	0,58	0,68	0,49

Этот элемент служит для закрепления надкрышной части дымохода. Может быть использован совместно с металлическими тросами или жесткими тягами, которые соединяют кольцо и надежные узлы крепления на здании для стабильной устойчивости дымохода.

## Декоративные элементы без изоляции

### Противопожарная вентилируемая пластина 0-30°

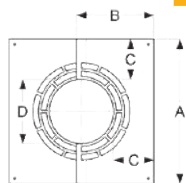

SAP код	104402	104403	104404	104405
Цена, руб	<b>1 750</b>	<b>1 822</b>	<b>1 831</b>	<b>1 836</b>
внутр. Ø мм	130	150	180	200
внеш. Ø мм	230	250	280	300
A	530	550	580	600
B	283	295	312	324
C	147,5	147,5	147,5	147,5
D	235	255	285	305
Вес (kg)	1,31	1,48	1,56	1,64

Этот элемент закрывает проходку через перекрытие или кровлю с нижней стороны. Это помогает создать защиту от нагрева в этом месте

### Противопожарная вентилируемая пластина 30-45°

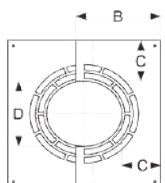

SAP код	104412	104413	104414	104415
Цена, руб	<b>2 231</b>	<b>2 345</b>	<b>2 519</b>	<b>2 632</b>
внутр. Ø мм	130	150	180	200
внеш. Ø мм	230	250	280	300
A	530	550	580	600
B	314	328	349	363
C	147,5	147,5	147,5	147,5
D	235	255	285	305
Вес (kg)	1,33	1,50	1,58	1,66

Этот элемент закрывает проходку через перекрытие или кровлю с нижней стороны. Это помогает создать защиту от нагрева в этом месте

### Декоративная розетка DW

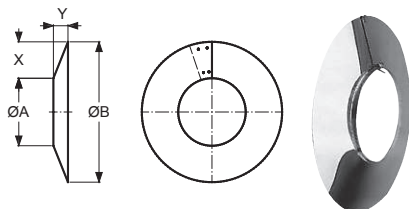

SAP код	105889	105890	105891
Цена, руб	<b>2 021</b>	<b>2 092</b>	<b>2 548</b>
внутр. Ø мм	130	150	200
внеш. Ø мм	230	250	300
ØA	230	250	300
ØB	500	520	570
X	135	135	135
Y	54	54	54
Вес (kg)	0,47	0,49	0,54

### Декоративная розетка DW широкая

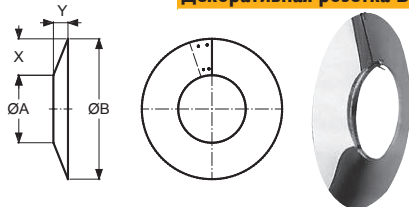

SAP код	100946	100947	100948	100949
Цена, руб	<b>3 042</b>	<b>3 160</b>	<b>3 321</b>	<b>3 347</b>
внутр. Ø мм	130	150	180	200
внеш. Ø мм	230	250	280	300
ØA	230	250	280	300
ØB	670	690	720	740
X	220	220	220	220
Y	87	87	87	87
Вес (kg)	1,94	2,06	2,16	2,36

300	350
400	450
<b>113120</b>	
<b>4 100</b>	<b>4 418</b>
<b>101569</b>	

Элемент используется для обеспечения боковой поддержки дымохода при проходе через перекрытия и кровлю. Хомут охватывает дымоход и боковыми пластинами фиксируется в перекрытии или в стропилах.

300	350	400	450
400	450	500	550
<b>100648</b>			
<b>4 075</b>	<b>3 825</b>	<b>по запросу</b>	<b>по запросу</b>
<b>100649</b>			
300	350	400	450
400	450	500	550
400	450	500	550
0,50	0,50	0,60	0,70
<b>100650</b>			
<b>100651</b>			

Этот элемент служит для закрепления надкрышной части дымохода. Может быть использован совместно с металлическими тросами или жесткими тягами, которые соединяют кольцо и надежные узлы крепления на здании для стабильной устойчивости дымохода.

<b>104406</b>	
<b>1 845</b>	<b>2 203</b>
250	300
350	400
650	700
353	384
147,5	147,5
355	405
1,80	1,97
<b>104407</b>	

Этот элемент закрывает проходку через перекрытие или кровлю с нижней стороны. Это помогает создать защиту от нагрева в этом месте

<b>104416</b>	
<b>2 735</b>	<b>3 361</b>
250	300
350	400
650	700
399	434
147,5	147,5
355	405
1,83	2,00
<b>104417</b>	

Этот элемент закрывает проходку через перекрытие или кровлю с нижней стороны. Это помогает создать защиту от нагрева в этом месте

<b>105892</b>	
<b>2 513</b>	
250	
350	
350	
620	
135	
54	
0,59	

<b>100950</b>	
<b>3 647</b>	
250	
350	
350	
790	
220	
87	
2,69	

# Нагрузки и высоты

ICS50 Ø80-Ø300

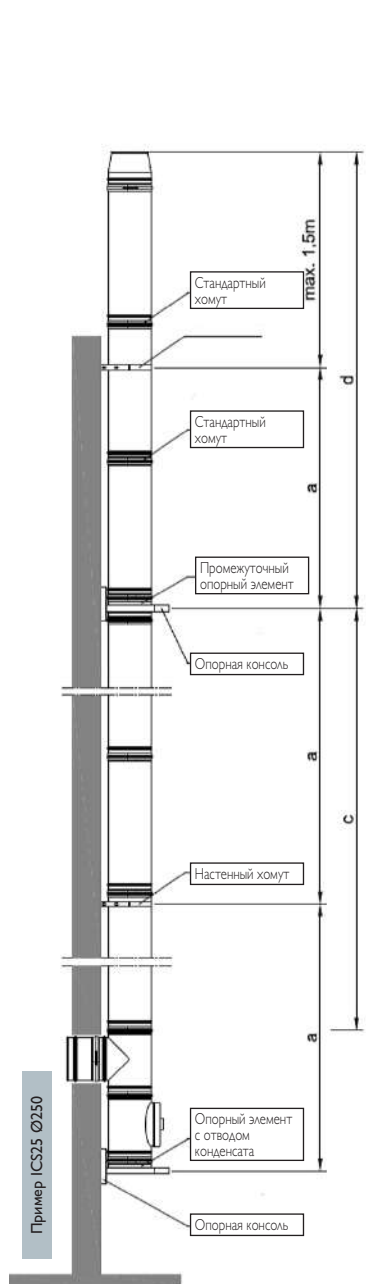

ICS50 Ø80-Ø300

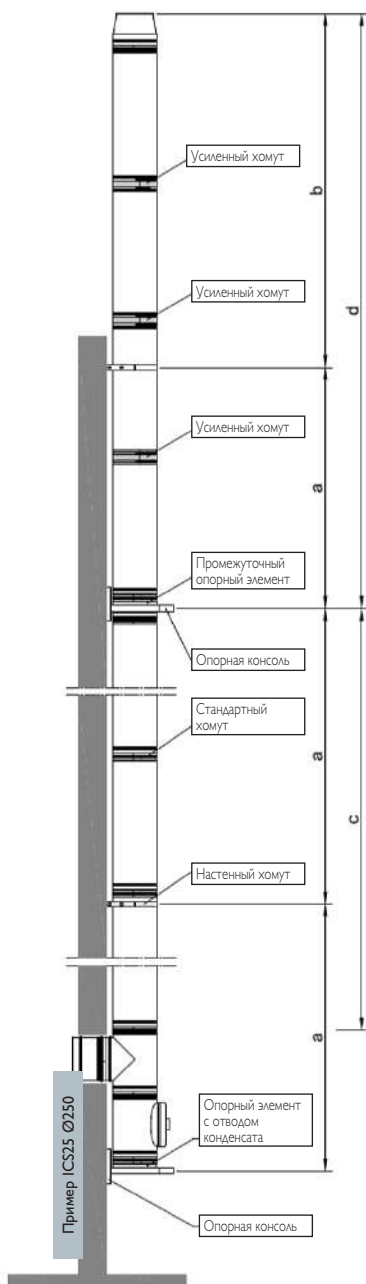

ICS50 Ø350-Ø700

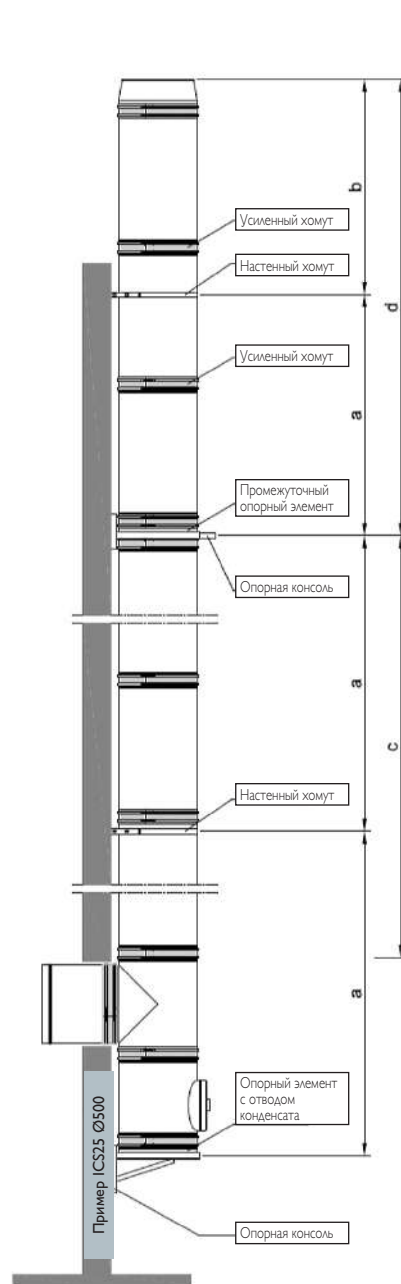

Внутр. Ø (мм)	a (м)	b (м)	c (м)	d (м)
80	4	3	15	15
100	4	3	15	15
130	4	3	15	15
150	4	3	15	15
180	4	3	15	15
200	4	3	15	15
230	4	3	15	15
250	4	3	15	15
300	4	2,5	15	15
350	3	2	8	12
400	3	2	8	12
450	3	2	8	12
500	3	2	8	12
600	3	2	6	8
700	3	2	6	8

Макс. нагрузка элементов (м)	int Ø mm	130	150	180	200	230	250	300	350	400	450	500	600	700
Напольная опора с отводом конденсата		18	18	18	18	18	18	12	---	---	---	---	---	---
Основание с отводом конденсата		22	18	18	18	18	18	12	12	12	10	10	10	10
Опорный элемент с отводом конденсата		15	15	15	15	15	15	12	12	12	10	10	10	10
Промежуточный опорный элемент		15	15	15	15	15	15	12	12	12	10	10	10	10
Опорная консоль		22	18	18	18	18	18	12	12	12	10	10	10	10
Настенный хомут 50mm		3	3	3	3	3	3	3	3	3	3	3	3	3
Настенный хомут с консолью для удлинения 75-300 mm		3	3	3	3	3	3	3	3	3	3	3	3	3
Настенный хомут с консолью		4	4	4	4	4	4	3	3	3	3	3	3	3
Консоль для настенного хомута		4	4	4	4	4	4	3	3	3	3	3	3	3
Кольцо для растяжек		1,5	1,5	1,5	1,5	1,5	1,5	1,5	1,5	1,5	1,5	1,5	1,5	1,5
Тройник 90°		22	18	18	18	18	18	6	6	6	6	4	4	4
Тройник 45°		15	10	10	10	10	10	3	3	3	3	2	2	2
Тройник прочистки (Круглый)		22	18	18	18	18	18	6	6	6	6	4	4	4
Тройник прочистки (Прямоугольный)		22	18	18	18	18	18	6	6	6	6	4	4	4
Вентилируемая опорная пластина (Все типы)		12	12	12	9	9	9	---	---	---	---	---	---	---

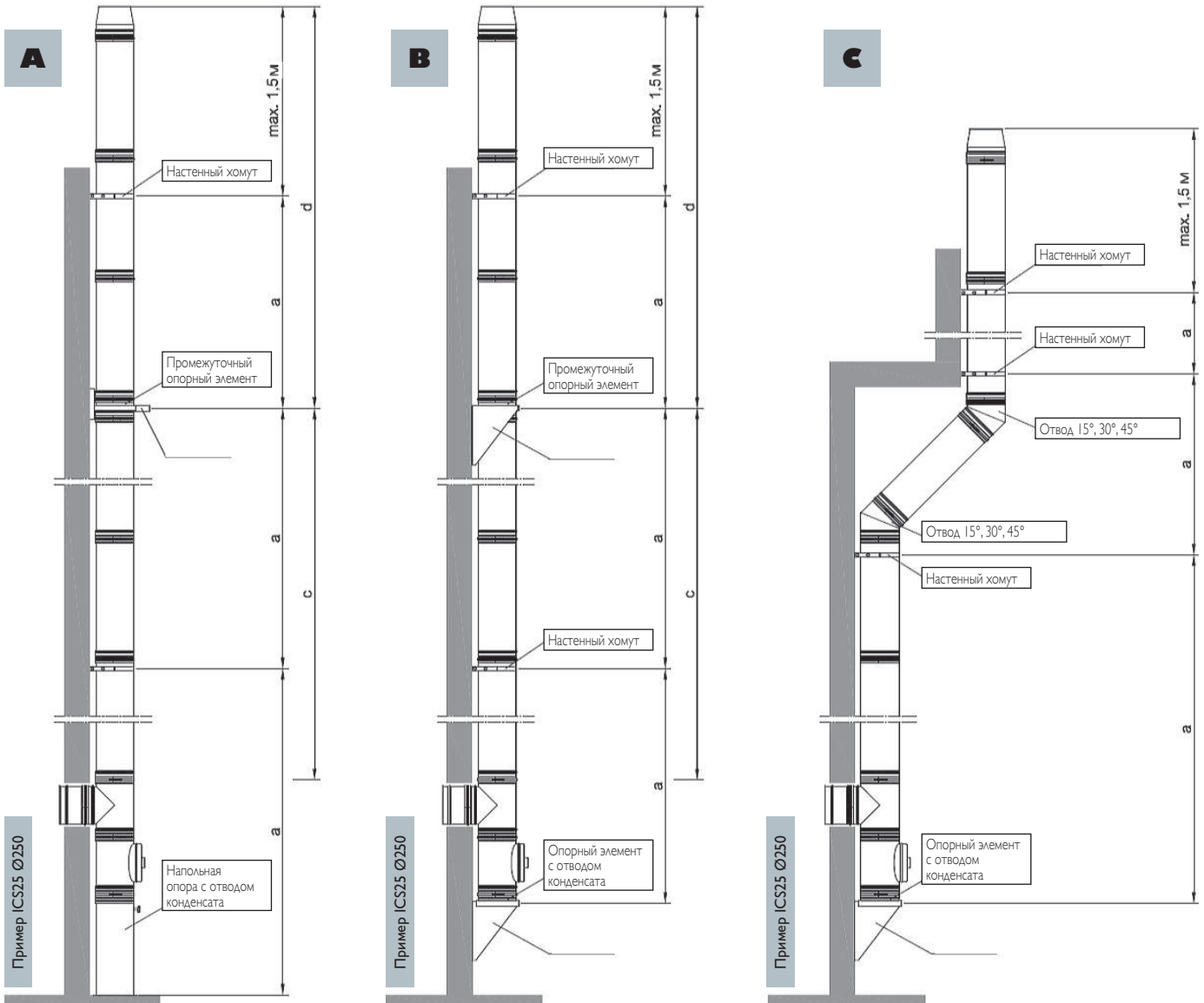

- A. Напольный монтаж с отводом конденсата
- B. Настенный монтаж с отводом конденсата
- C. Настенный монтаж с отклонением под 45°

### **Москва**

4-й Рощинский проезд, 19, офис 302  
office.mos@schiedel.com  
Тел.: +7 499 271 30 74 (75)

### **Санкт-Петербург**

ул. Смоленская, д. 9, литера А  
БЦ "Оптима", офис 407  
office.mos@schiedel.com  
Тел.: +7 812 640 43 65 (66)

### **Краснодар**

ул. им. Вишняковой, д. 3/5, офис 17  
maxim.nechaev@schiedel.com  
Тел.: +7 918 234 34 15  
Тел.: +7 861 211 26 13

### **ООО "Шидель"**

**[www.schiedel.com/ru](http://www.schiedel.com/ru)**

**SCHIEDEL**

A **standard**  
INDUSTRIES COMPANY